

SIYOUEI
SINCE 1976

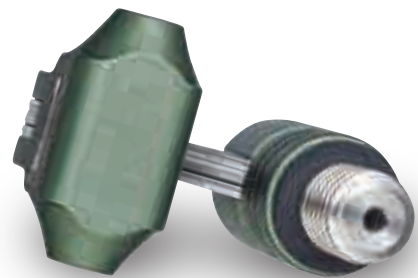

Heart of Japan

FISHING TACKLE
COLLECTION 2018



We Manufacture metal works Professional corps.



Light Game Style
by Tool

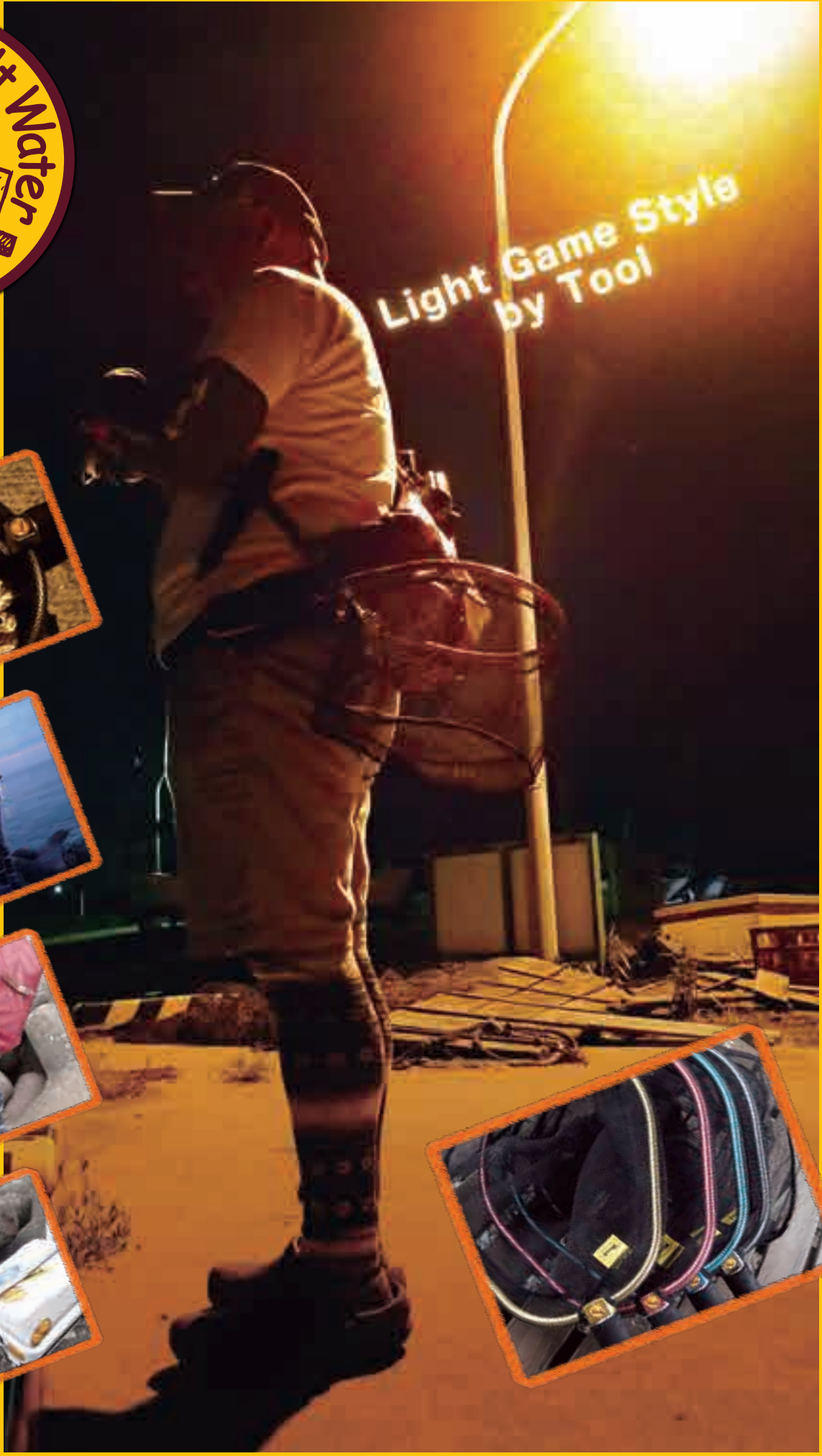

TOOL



The thing studied thoroughly is a thing that keeps changing Salt Water Game Gear

アジ・メバ ino



アジングのジグヘッドから、メバルのプラグゲームまで幅広く対応できるフライングキャッチネット！細かな網目を採用したネット部はジグヘッドが網目から落ちないように設定され、さらにプラグのトリプルフックも外しやすくなっています。（※パープレス・プレスパープレスフックが前提）実釣時の携帯に関しては、グリップ上下に設置しているリングを使い、2通りの方法が可能。さらに、オフセットグリップになっているので、暗闇でも瞬時にキャッチングポジションが確定し、釣り上げた瞬間に口切れで逃した経験のあるアングラー必見のネットです。

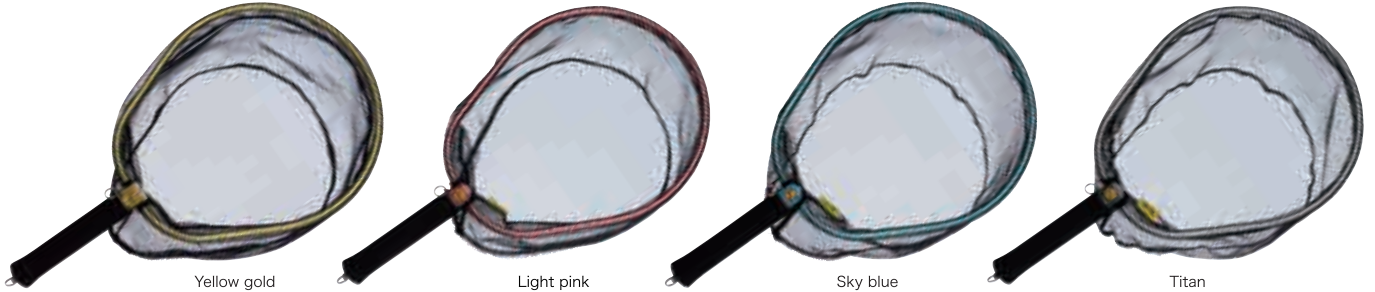

Yellow gold

Light pink

Sky blue

Titan



オフセットグリップ採用で暗闇でも自然と網の方向が解りスムーズにキャッチング可能です。
後方のリングで携帯すれば衣服へ網の接触が軽減されます。
※マグネットホルダーは付属していません。
前方のリングで携帯すれば吊り下げた状態でもキャッチ可能です。
※マグネットホルダーは付属していません。
※写真の状態でキャッチする場合は、手を添えてネットが下がらないようにしてください。

■フレームサイズ/W240×L280mm
■重量/145g
■材質/アルミ合金
■ネット素材/ナイロンモノフィラメント
※ネジサイズ/JIS M10

取付方法

①リングをネジにぴったりはめ込みます。②ハンドルを右回りで固定します。

※注 リングがずれていると、フリーに回らなくなります。必ずぴったりはめ込まれている事を確認して下さい。

TOOL マグネットホルダー

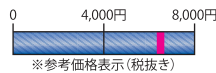

品番	品名	カラー	入数	JAN (4510534)
136	アジ・メバ ino	イエローゴールド	12	136008
136-1	アジ・メバ ino	ライトピンク	12	136015
136-2	アジ・メバ ino	スカイブルー	12	136022
136-3	アジ・メバ ino	チタン	12	136039

付属しているワッシャーを出し入れすることにより簡単に磁力調整が可能な「TOOL マグネットホルダー」。「アジ・メバ ino」などのランディングネットや小物まで、取り付ける物を選ばずに様々なシーンで活躍します。ランディングで外すときは瞬時に片手で取り外せ、ランディング後も磁石の吸着力で簡単に取り付けが行えます。



Yellow gold

Light pink

Sky blue

Titan



ワッシャーを使うことで磁力調整可能！

磁力調整ワッシャーを上下1枚ずつ付属しています。ワッシャーを片側1枚抜けば、吸着力が約1kgマイナスとなるので磁力の調整が可能です。
※磁石は、プラスドライバーで簡単に取り外せます。

磁力調整ワッシャー
磁石

磁力調整できる！
吸着力2~4kg

■重量/41.0g

品番	品名	カラー	入数	JAN (4510534)
137	TOOL マグネットホルダー	イエローゴールド	30	137005
137-1	TOOL マグネットホルダー	ライトピンク	30	137012
137-2	TOOL マグネットホルダー	スカイブルー	30	137029
137-3	TOOL マグネットホルダー	チタン	30	137036

TOOL カラビナ



耐荷重10kgのカラビナ。カラビナの開閉部分はナイトゲームでは嬉しい、グロー素材となっているので、うっかり置き忘れる心配も無く安心です。 ※登山用ではありません。



Khaki

Pink

Blue

Gray

品番	品名	カラー	入数	JAN (4510534)
138	TOOL カラビナ	カーキ	10	138002
138-1	TOOL カラビナ	ピンク	10	138019
138-2	TOOL カラビナ	ブルー	10	138026
138-3	TOOL カラビナ	グレー	10	138033

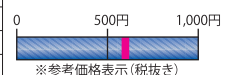

イーノ プラス
ino plus

plus
 イーノプラス
ino

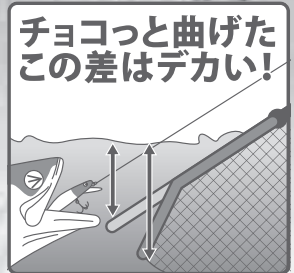

ランディングフレーム ino “+” (ネット付) プラス (No.755-5 Oリング使用)

Landingは確実にきめる!独特の形状、その真意はテトラやゴロタ、小磯など、ランディングの困難な場面でこそ発揮されます。従来の形状(平面)では、ネットの入水角度が浅くなるので水中に入りづらく、ランディングの際、魚を誘導しにくく、フック等が絡む要因の一つにもなっていました。しかし、“PLUS”の場合、フレーム先端をベンドさせることにより、フレームの入水角度が確保できるので、テトラや小磯などのフレームが入りきらない状況でも、フレームの先端が水中に入り、格段に魚の誘導がし易くなります。ランディングがしにくい状況を解消できる、本当の意味で“救える”(掬える)唯一無二のランディングネットです。

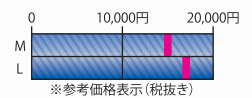
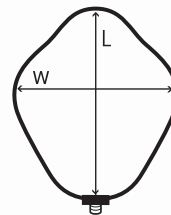

■フレームサイズ(M)/W460×L550mm/重量 289g
 ■フレームサイズ(L)/W530×L690mm/重量 339g
 ※ロック機能の使用方法はP04参照

品番	品名	カラー(フレーム/ネット)	入数	JAN(4510534)
134	ランディングフレーム ino + M	レッド/ホワイト	1	134004
134-1	ランディングフレーム ino + M	ブルー/ホワイト	1	134011
134-2	ランディングフレーム ino + M	チタン/スモーク	1	134028
134-3	ランディングフレーム ino + M	Mグリーン/スモーク	1	134035

品番	品名	カラー(フレーム/ネット)	入数	JAN(4510534)
135	ランディングフレーム ino + L	レッド/ホワイト	1	135001
135-1	ランディングフレーム ino + L	ブルー/ホワイト	1	135018
135-2	ランディングフレーム ino + L	チタン/スモーク	1	135025
135-3	ランディングフレーム ino + L	Mグリーン/スモーク	1	135032

New
 ※手編み加工の為、目の大きさ・長さは多少異なることがあります。
 ※ネジサイズ/JIS W1/2"

New
 ※手編み加工の為、目の大きさ・長さは多少異なることがあります。
 ※ネジサイズ/JIS W1/2"



ランディングフレーム ino ロックタイプ (ネット付) (No.755-5 Oリング使用)

[ino]のポテンシャルはそのままに、ロック機能を追加装備することでシーバースゲームでは外せない風が吹く状況下でも、不意にフレームが開くことなくロックが可能。使用しない時はステイ状態をしっかりキープしているので背面を気にせず集中できます。ロック機構部はワンブッシュで解除が可能ですので、ランディングの際もストレスなく片手でセッティングが可能です。Sサイズのネットには35lbナイロンラインを使用し、スモールプラグやジグヘッドなどの使用を考慮した細かな網目を採用しました。



Sセット、Lセット サイズ比較



不意にフレームが開くことを防ぐロック機能を搭載。使用しない時は閉じた状態をキープするので、余計な気を取られることがない。捕り込みの際は、ロック解除レバーを押すだけで片手でスムーズにセッティングが可能。



ロック解除レバーをワンブッシュするだけでロックは解除されます。そのままアームの上下を逆にするだけでセッティングされるので片手でもスムーズにセッティングが可能です。



Red

Blue

Titan

品番	品名	カラー(フレーム/ネット)	入数	JAN (4510534)
499	ランディングフレーム ino ロックタイプ S	レッド/ホワイト	1	499004
499-1	ランディングフレーム ino ロックタイプ S	ブルー/ホワイト	1	499011
499-2	ランディングフレーム ino ロックタイプ S	チタン/ホワイト	1	499028
497	ランディングフレーム ino ロックタイプ M	レッド/ホワイト	1	497000
497-1	ランディングフレーム ino ロックタイプ M	ブルー/ホワイト	1	497017
497-2	ランディングフレーム ino ロックタイプ M	チタン/スモーク	1	497024
498	ランディングフレーム ino ロックタイプ L	レッド/ホワイト	1	498007
498-1	ランディングフレーム ino ロックタイプ L	ブルー/ホワイト	1	498014
498-2	ランディングフレーム ino ロックタイプ L	チタン/スモーク	1	498021

■フレームサイズ (S)
W 360 × L 440mm / 重量 224g

■フレームサイズ (M)
W 460 × L 550mm / 重量 289g

■フレームサイズ (L)
W 530 × L 690mm / 重量 339g

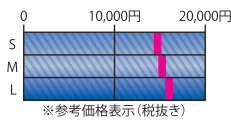

※手編み加工の為、目の大きさ・長さは多少異なることがあります。
※ネジサイズ/JIS W1/2"

ランディングフレーム ino (ネット付) (No.755-5 Oリング使用)



ランディングフレームVer.ⅡとフレックスアームVer.Ⅱの二つが完璧に融合することで誕生した、ワンピースモデルのフレーム[ランディングフレームino]。ワンピースモデルとなることで、これまでのジョイント箇所が無くなり30gのダイエットに成功!ランディング姿勢にはいった場合、30gの違いは5メートル先で実感することでしょ。ダイエットしたことでキレイ良く動き、操作性が大きく向上するので、ランディングのミスをも未然に防ぎます。ターゲットへの最後の一撃は鮮やかにスムーズに決めたいイノだ。



フレーム&ジョイントの性能はそのままに、これまでのセパレートモデルを融合させ、ワンピースとなることで、ジョイント箇所が無くなり「30g」の「ダイエット」に成功。未知なる操作性を味わえます。



Red

Blue

Titan

品番	品名	カラー(フレーム/ネット)	入数	JAN (4510534)
495	ランディングフレーム ino M	レッド/ホワイト	1	495006
495-1	ランディングフレーム ino M	ブルー/ホワイト	1	495013
495-2	ランディングフレーム ino M	チタン/スモーク	1	495020
496	ランディングフレーム ino L	レッド/ホワイト	1	496003
496-1	ランディングフレーム ino L	ブルー/ホワイト	1	496010
496-2	ランディングフレーム ino L	チタン/スモーク	1	496027

■フレームサイズ (M) / W 460 × L 550mm / 重量 290g

■フレームサイズ (L) / W 530 × L 690mm / 重量 340g

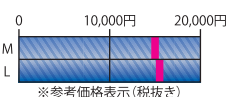

※手編み加工の為、目の大きさ・長さは多少異なることがあります。
※ネジサイズ/JIS W1/2"

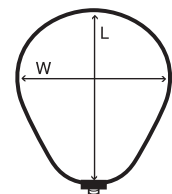

超々ジュラ採用!!ビッグシーバスも余裕のサイズと強度。

TOOL ランディングフレーム Ver.II



チタンの約半分の軽量素材、チタンクラスの強さを持った超々ジュラルミン素材を採用。オーバルシェイプ形状は丸型フレームよりワンランク上の使用感が得られ、不意のランカーシーバスにも対応します。パーツ類はすべてマシンカットで削りだし、フレームサイズに合わせたパイプ径を見直し、軽さを保ちながら枠としての強度を確立しました。チタンボルト部は困難とされるロングホール加工でエアインテイク機能を搭載することで快適な滑り出しを実現します。

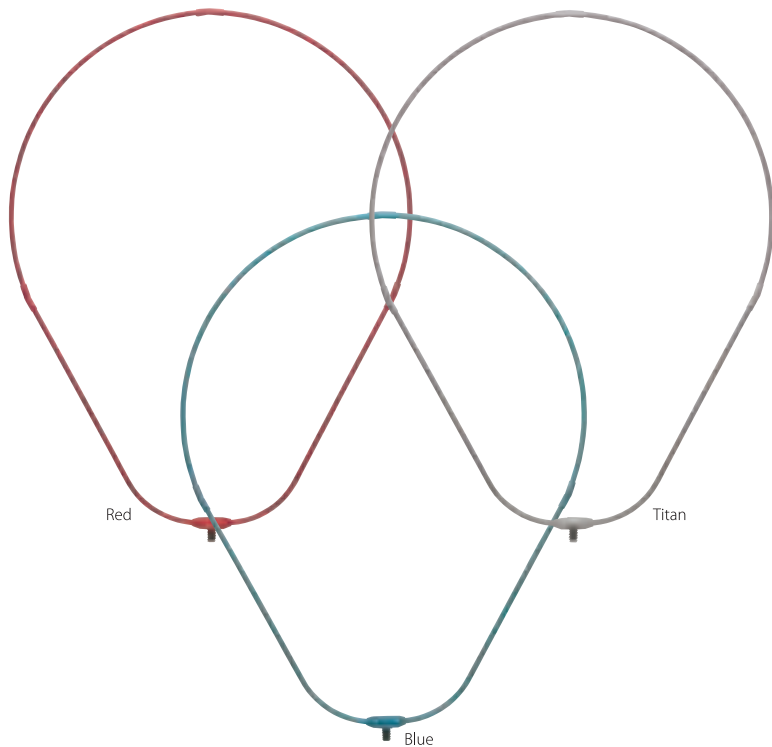

エアインテイク・チタンボルト

フレームに貫通させたチタンボルトへ、困難とされたロングホール加工を施し、快適な滑り出しと究極の操作性を実現。チタンボルトの粘り強さ、耐蝕性があること生まれました。

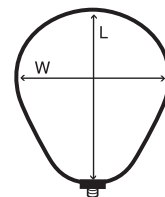

フレームサイズ(M)
W460×L550mm
重量 145g

フレームサイズ(L)
W530×L690mm
重量 160g



品番	品名	規格	入数	JAN (4510534)
491	TOOL ランディングフレームVer.II	M レッド	8	491008
491-1	TOOL ランディングフレームVer.II	M ブルー	8	491015
491-2	TOOL ランディングフレームVer.II	M チタン	8	491022
492	TOOL ランディングフレームVer.II	L レッド	8	492005
492-1	TOOL ランディングフレームVer.II	L ブルー	8	492012
492-2	TOOL ランディングフレームVer.II	L チタン	8	492029

※ネジサイズ/JIS W1/2"

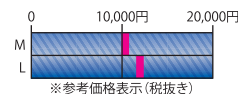

※参考価格表示(税抜き)

TOOL ランディングスピアネット

トリプルフックの絡みが外しやすく、シーバスなどのヒレへのダメージを考慮した、15mm目×10mm目の2段網。ベストな網目の設計を施すことで、ランディングの際にネットは開いた状態をキープし、ランディング時のフックの掛かりが軽減されます。ビッグシーバスにも安心の60lbナイロンラインを使用。ソルトウォーターゲーム専用のネットとして、ディテールを1から見直したランディングネットです。フレームとの取り付けループには、レッド、ブルー、スモークをラインナップ。ランディングフレームVer.IIとのカラーコーディネートも楽しめます。



※写真は装着例です。



品番	品名	規格	JAN (4510534)
670	TOOL ランディングスピアネット	M レッド	670007
670-1	TOOL ランディングスピアネット	M ブルー	670014
670-4	TOOL ランディングスピアネット	M スモーク	670045
670-2	TOOL ランディングスピアネット	L レッド	670021
670-3	TOOL ランディングスピアネット	L ブルー	670038
670-5	TOOL ランディングスピアネット	L スモーク	670052
670-6	TOOL ランディングスピアネット	S レッド	670069
670-7	TOOL ランディングスピアネット	S ブルー	670076
670-8	TOOL ランディングスピアネット	S スモーク	670083

※手編み加工の為、目の大きさ・長さは多少異なることがあります。
※No.670-8のネットカラーはホワイトです。

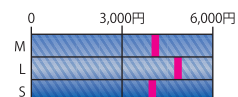

※参考価格表示(税抜き)

BLACK SHEEP ランディングシャフト

ランディングフレームの性能を最大限に引き出すランディングシャフト。トップエアインテイクが実現させた、すばやく滑るような振出し感に加え、トータルバランスを極限にまで磨き上げることで生み出される操作性。シーバsgゲームに最適な、4.6m・5.7mとメバル・アジ・チヌなどのあらゆるライトゲームをカバーする3.9mをラインナップ。コンパクト化された3.9はセクションの増加で発生するアクションのダルさを、ハイカーボンマテリアルとテーパーで解消することに成功。さらに、ウエストバックやショルダーバックを想定し、耐久性のあるSUSハンガーを標準装備しています。



BLACK SHEEP5.7



BLACK SHEEP4.6



BLACK SHEEP3.9

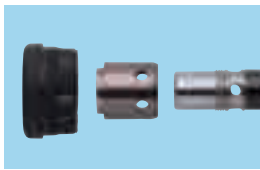

トップエアインテイク (PAT.P)
ランディングフレームVer. II と組み合わせる事でさらなる快適な滑り出しが生み出せます。

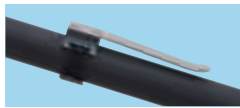

SUSハンガー (3.9のみ付属)
 ●ウエストバックやショルダーバックに最適
 ●ハンガー部は金属疲労を起こしにくいSUSを採用
 ●好みの形状に曲げて調節可能
 ●ハンガー部は取り外し可能。

- トップエアインテイク (PAT.P) とエンドエアホールで、すばやく滑るような振出し感を実現!
- トップ、エンドのネジ部は、共に錆に強いステンレス素材を採用 (カバーはアルミ製)
- 各セクション固着防止機能 ●グリップ部、ブラックラバーペイント

品番	品名	全長	仕舞寸法	総数	重量	素材	JAN (4510534)
131	BLACK SHEEP	4.6m	69cm	8本	428g	ハイカーボン	131003
131-1	BLACK SHEEP	5.7m	69cm	10本	540g	ハイカーボン	131010
131-2	BLACK SHEEP	3.9m	43cm	12本	440g	ハイカーボン	131027

※ネジサイズ/JIS W1/2"

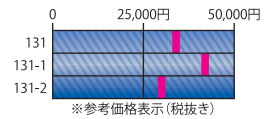

DODEKAトート Ver.II

RUN&GUNトート

※完全防水ではありません。
※バッグのみの商品です。

TOOL DODEKA トート Ver.II TOOL RUN&GUN トート

開口部にハリを持たせることで、大きく口を開けた状態をキープでき、取り出す際や収納時に片手でも簡単に行えます。また、ファスナーを閉めれば、使用後の不快なニオイを軽減できます。【ランディングフレーム】・【ino】M・Lサイズ・【ino+】M・Lサイズが収まる「DODEKAトートVer.II」は、移動時に車内で吊り下げるのに便利なループベルト付き。さらに内部は仕切りがあり、2種類のネットを収納しても、汚れやニオイがうつりにくいセパレート構造を採用。「RUN&GUNトート」は【ino】Sサイズがジャストフィット。



※ DODEKAトートVer.II使用イメージ

2種類のネットをしても、汚れやニオイがうつりにくい、内部仕切りを搭載。
車内で吊り下げるのに便利なループベルト付き



※ DODEKAトートVer.II収納例。内部仕切りはDODEKAトートVer.IIのみ採用。



※ ループベルトはDODEKAトートVer.IIのみ搭載。

■材質：ナイロン (内側 PVCコート)

品番	品名	サイズ	JAN (4510534)
715-2	TOOL DODEKA トートVer.II	タテ75cm×ヨコ69cm	715029
715-1	TOOL RUN&GUN トート	タテ53cm×ヨコ47cm(S)	715012

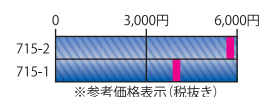



フレックスアームVer.Ⅱ ロックタイプ



【フレックスアーム】のポテンシャルはそのままに、ロック機能を追加装備することでシーバスゲームで外せない風が吹く状況下でも、不意にフレームが開くことなくロックが可能。ロック機構部はワンプッシュで解除が可能なので、ランディングの際もストレスなく片手でセッティングが可能です。

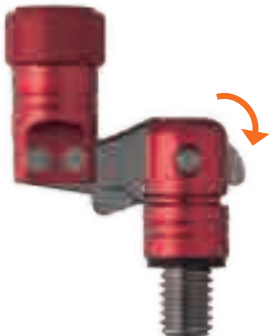

No.758
レッド

※写真の状態では
ストッパーは中に
収納されています。



No.758-1
ブルー



No.758-2
ゴールド



No.758-3
チタン



ロック解除レバー

不意にフレームが開くことを防ぐロック機能を搭載。使用しない時は閉じた状態をキープするので、余計な気を取られることがない。捕り込みの際は、ロック解除レバーを押すだけなので片手でスムーズにセッティングが可能。



※ロック解除イメージ。
写真はinoを使用。

■重量 / 89g



ロック解除レバーをワンプッシュするだけでロックは解除されます。そのままアームの上下を逆さにするだけでセッティングされるので片手でもスムーズにセッティングが可能です。

品番	品名	入数	JAN(4510534)
758	フレックスアームVer.Ⅱ ロックタイプ レッド	30	758002
758-1	フレックスアームVer.Ⅱ ロックタイプ ブルー	30	758019
758-2	フレックスアームVer.Ⅱ ロックタイプ ゴールド	30	758026
758-3	フレックスアームVer.Ⅱ ロックタイプ チタン	30	758033

※ネジサイズ / JIS W1/2"

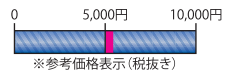

フレックスアームVer.Ⅱ



手首を返すだけで、片手で玉網が素早く水平に振り出せ、取り込みの一連の動作がスムーズに行える玉網フレームと柄ジョイント部。ロックナットを採用しているため柄とフレームを簡単に水平位置の調節が可能。さらに独自のオフセット構造を採用することで、折りたたんだときの玉網フレームのバタツキを軽減し(フレームの重量により差が生じます)、ランディング時には重心が下向きにかかるとフレームの水平姿勢が保たれ、自分の意図するところへフレームを投入できます。



No.755
レッド



No.755-1
ブルー



No.755-2
ゴールド



No.755-3
チタン



玉網枠が工具なしで水平に強固に固定できるロックナット。



玉網のタレを抑えるOリング標準装備。オープン時には自動的に解除します。(加藤一輔氏考案)



オイル注入口

内部スプリング等のメンテナンス用オイル注入口。

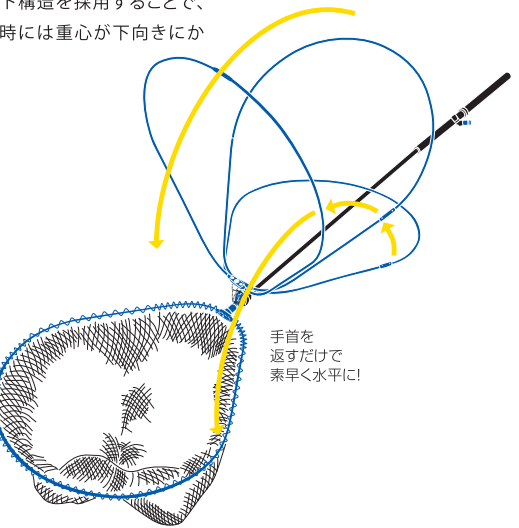

■重量 / 92g

品番	品名	入数	JAN(4510534)
755	フレックスアームVer.Ⅱ レッド	30	755001
755-1	フレックスアームVer.Ⅱ ブルー	30	755018
755-2	フレックスアームVer.Ⅱ ゴールド	30	755025
755-3	フレックスアームVer.Ⅱ チタン	30	755032

※ネジサイズ / JIS W1/2"

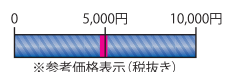

TOOL ネットキーパー



背中に背負ったランディングネットの不意の脱落を防ぎ、なおかつ、すばやいランディングを実現。
 接合部にマグネットを採用したネットキーパーです。

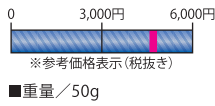

品番	品名	入数	JAN(4510534)
757	ネットキーパー レッド	20	757005
757-1	ネットキーパー ブルー	20	757012
757-2	ネットキーパー ゴールド	20	757029
757-3	ネットキーパー チタン	20	757036
757-4	ネットキーパー ミリタリーグリーン	20	757043

ネットキーパー チュンドパーツ SS-013

ネットキーパーのシャフト(柄)側のマグネットを「SS-013」と入れ替えるだけであの不快な砂鉄の付着が激減されます。

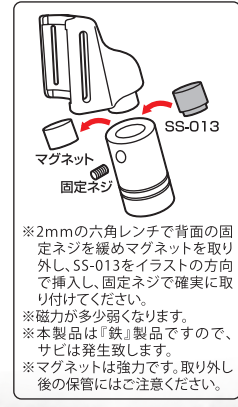
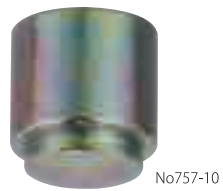

品番	品名	入数	JAN(4510534)
757-10	ネットキーパー チュンドパーツ SS-013	50	757104

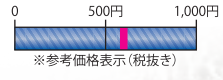

フレックスアーム Ver.Ⅱ Oリング

フレックスアーム・フレックスアームVer.Ⅱ使用時の不快な網(ネット)のタレをスッキリ解消! 挿り込みの際、フレックスアームの可動時に自動的に外れます。(加藤一鱈氏考案)



品番	品名	入数	JAN(4510534)
755-5	フレックスアームVer.Ⅱ Oリング	100	755056

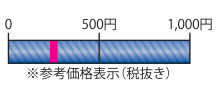



フィールドでのFGノット、もう悩まない!

System Stick システムスティック



フィールドでノットを組む手間を大幅に減少してくれるアシストツール。摩擦系ノット、特に「FGノット」を組むのに最適です。システムスティックをベストやバッグに固定して使用するので、両手がフリーに使え、メインラインにテンションを掛けながら、密な編み込みが可能。フィールドでの使用を考え抜いた、効率的かつシンプルな仕組みに仕上げました。



New

New

■重量/32g

※装着例
ベスト、カラビナは付属しません。

品番	品名	入数	JAN (4510534)
759	システムスティック レッド	20	759009
759-1	システムスティック ブルー	20	759016
759-2	システムスティック チタン	20	759023
759-3	システムスティック ミリタリーグリーン	20	759030

※写真は原寸大。



スティック1本で、編み+締め+ハーフヒッチを完全サポート

使用方法

詳しくは動画をチェック。 →



～編み込み～

システムスティックをカラビナやナスカン等で、ベストやバッグに固定し、ラバーパッドでPEラインが固定できるので、両手でリーダーの編み込みが可能。メインラインにテンションを掛けながら編み込めるので、密な編み込みが可能。

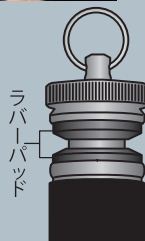

※テンションの掛け過ぎには注意してください。

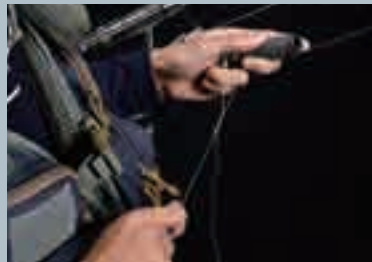

～締め込み～

ノットの締め込み時には、スティックを取り外し、スティック本体ラバー部分にPEライン等を巻きつけて締め込むことで、確実な締め込みが可能。
※締め込む際、ラインで手を切らないよう注意してください。
※摩擦系ノットでの締め込む力は完成したシステム強度に反映されます。締め込みが甘いとシステム強度が著しく低下し、破断やスッポ抜けの原因となりますので、締め込みはライン強度の限界近くまで確実に締め込んで下さい。

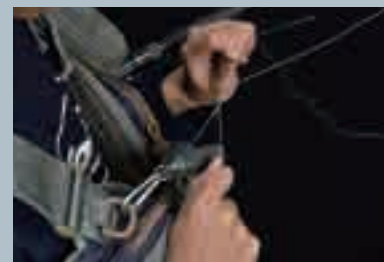

～ハーフヒッチ～

ハーフヒッチでノットを仕上げる時も、ラバーパッド部にリーダーをはさみ固定することで、ラインのテンションを保ちながらハーフヒッチが可能。ハーフヒッチで締め込み、最後にメインラインの支線をカットした後も、リーダーがスティックに固定されているので、風で飛ばされるような煩わしさがありません。

GAFF

ソルトウォーターゲームで、魚の取り込みにには欠かすことのできないギャフです。



GAFF G-680ST No.562
■全長/680mm ■重量/180g



GAFF G-380ST No.563
■全長/380mm ■重量/140g

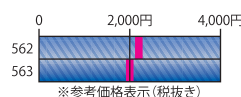

品番	品名	入数	JAN (4510534)
562	ギャフ G-680ST	20	562005
563	ギャフ G-380ST	20	563002

HIRA X GAFF

対ヒラスズキ用、ランディング ギャフ。

Landing Gaff LG-140



対ヒラスズキ用、ランディング ギャフ。リリースを前提として設計しているため、ヒラスズキの口が開いている場合、口の中にも入るようにフトコロサイズは最小限に抑えました。さらに、大型ミノーが付いた状態でも安全な距離感が保てるレングスを確保。フトコロ部分をD管等に掛け、折りたたむことにより、グリップ内にギャフ先が格納され、ロックがかかるので安全に携帯することが可能。リリースレバーはフルグローブでも操作しやすいよう大型化させることで、ヒット後は片手で素早くランディング体勢がとれます。波ピッチが短くランディングが極めて困難な場面に遭遇しても、間髪入れずランディングが可能となります。

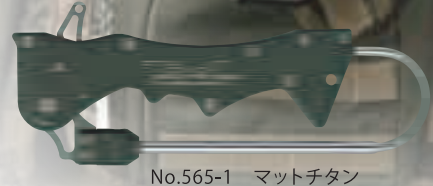
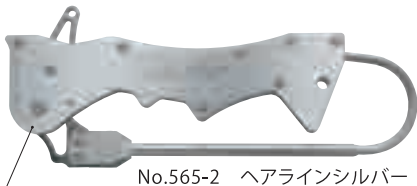

貫通性を重視し、先端からフトコロまでの線径は5mmとし、フトコロからブレードまでの線径は7mmとなるテーパード仕様を採用。先端は3面カットを施すことで抜群の貫通性能を発揮。



ブレードには滑りを抑えたショット加工を採用。
※マットカラーのみ



エンド部分は、ヒラスズキの強烈なヘッドシェイクでも抜け落ちにくい形状を採用。

サイドはオープン構造を採用することで、メンテナンスが格段にしやすくなりました。



最小限の動きで扱えるよう計算された専用設計。フルグローブでも操作しやすい、大型リリースレバーの採用で、D管などに装着した状態から、片手で素早くランディング体勢がとれます。現場でたたき上げられたムダの無い動きを、シンプルに感じてもらえるでしょう。



サイズ

全長：370mm
収納時：225mm
重量：242g

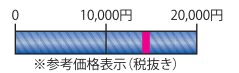

品番	品名	入数	JAN (4510534)
565	Landing Gaff LG-140 マットブラック	10	565006
565-1	Landing Gaff LG-140 マットチタン	10	565013
565-2	Landing Gaff LG-140 ヘアラインシルバー	10	565020

TOOL Tataki Gaff



シャフトヘッド部のウェイトが、軽い振り下ろしでサクッと刺さる、「叩きつける」感覚でギャフ入れできるランディングツール。確実に獲物を捕らえます。ギャフ先端のテーパは、分厚い魚の表皮にも確実に刺さるロングテーパ仕様。荒れた磯場やランディングに危険を伴うタイミング、スピードを必要とする状況など、安全にランディングしにくい状況下で威力を発揮します。ノンスリップEVAのグリップエンドは、すっぽ抜けを防止するラウンドタイプ。また、地磯渡りなどの携行時に安全なアルミキャップ付きです。

(Tataki Gaffは決して魚を乱獲する道具ではありません。アングラが安全に素早くランディングでき、且つ、確実に魚を捕獲することで、傷ついたランディングミスした魚をリリースしないことを前提としています。)



No.564 ■全長/約670mm ■重量/370g
■ギャフ部/ステンレス製・7mm径 平打ち仕様
製品の仕様は予告なく変更する場合があります。

TOOL Gaff G-360H

市販の玉網の柄にも取り付けられるギャフ。ネジのサイズは、W1/2"と、市販の柄に合うサイズとなっています。細くするほど、暴れる魚を確実に捕らえる先端のテーパポイント、携行時に安全な先端キャップ付きです。

No.564-1 ■重量/130g ■ギャフ部/ステンレス製・7mm径 平打ち仕様
■ネジサイズ/JIS W1/2"

TOOL Gaff G-360ST

堤防などの垂直な岩壁に最適なストレートタイプのギャフ。ロングテーパは抵抗する獲物を確実に捕えることができ、懐に平打ちを施した、細部までこだわった妥協無き仕上がりとなっています。

No.564-2 ■重量/130g ■ギャフ部/ステンレス製・7mm径 平打ち仕様
■ネジサイズ/JIS W1/2"

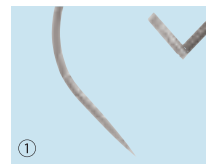

①確実に獲物を捕らえ、分厚い魚の表皮にも確実に刺さるロングテーパ。

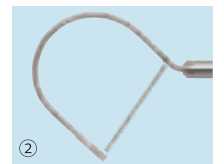

②フトコロはモンスター級に耐える平打ち仕様。携行時に安全なアルミキャップ付き。

品番	品名	入数	JAN (4510534)
564	TOOL Tataki Gaff	10	564009
564-1	TOOL Gaff G-360H	15	564016
564-2	TOOL Gaff G-360ST	15	564023

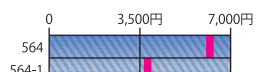



強靱かつ耐食性に優れた
ALLチタンフレーム。

チタンフレーム ^{きわみ} 極

耐久性・耐食性に優れている、最強のオールチタン製フレーム。フレームの接合部は余計な凹凸を無くし、スツキリと滑らかに仕上げました。チタンボルト部は、困難とされるロングホール加工でエアインテイク機能を装備、快適な滑り出しを実現します。パーツ類は全てマシンカットで削りだし。玉枠サイズに合わせたパーツの見直し、軽さを保ちながら枠としての強度を確立しました。



45cm



50cm



- 枠径45cm/パイプ径/6mm
- 枠径50cm/パイプ径/6mm



チタンフレーム極 ジョイント部アップ

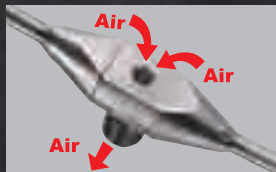

エアインテイク・チタンボルト
フレームに普通させたチタンボルトへ、困難とされたロングホール加工を施し、快適な滑り出しと究極の操作性を実現。チタンボルトの粘り強さ、耐蝕性があるこそ生まれました。

〈チタンフレーム 極 開閉方法〉

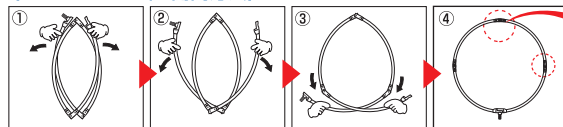

接合部の両端を持って①～④のように開いてください。閉じる時は逆の順序で行ないますと簡単に閉じられます。従来の四つ折りフレームに比べ、ジョイント部は格段の強度を生み出しました。

特長



品番	品名	重量	入数	JAN(4510534)
810	チタンフレーム極 45cm	165g	8	810007
811	チタンフレーム極 50cm	180g	8	811004



※参考価格表示(税抜き)

ウルトラフレーム 極 ワンピース網付



チタンクラスの強さを持った超々ジュラルミン素材を採用した【ウルトラフレーム極】ワンピースモデル。従来の3点ジョイントをワンピース化することにより更なる強度を実現。もちろんチタンボルト部は、【エアインテイク機能】を装備し、さらにジョイントパーツが無くなることで軽量化に磨きをかけ、操作性を向上させることに成功しました。



レッド



ブルー



ゴールド

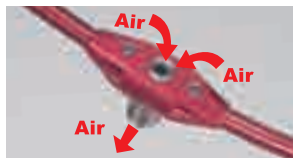

エアインテイク・チタンボルト
フレームに貫通させたチタンボルトへ、困難とされたロングホール加工を施し、快適な滑り出しと究極の操作性を実現。チタンボルトの粘り強さ、耐蝕性があるからこそ生まれました。

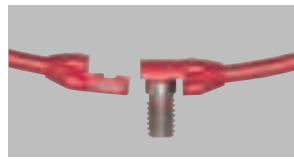

極 ワンピースモデル ジョイント部
玉の柄とのジョイント部となるチタンボルトは開閉式を採用しているので替網の交換も自由自在。

品番	品名	フレーム重量	入数	JAN(4510534)
824	ウルトラフレーム極ワンピース 40cm レッド 網付	110g	1	824004
824-1	ウルトラフレーム極ワンピース 40cm ブルー 網付	110g	1	824011
824-2	ウルトラフレーム極ワンピース 40cm ゴールド 網付	110g	1	824028
825	ウルトラフレーム極ワンピース 45cm レッド 網付	120g	1	825001
825-1	ウルトラフレーム極ワンピース 45cm ブルー 網付	120g	1	825018
825-2	ウルトラフレーム極ワンピース 45cm ゴールド 網付	120g	1	825025
826	ウルトラフレーム極ワンピース 50cm レッド 網付	130g	1	826008
826-1	ウルトラフレーム極ワンピース 50cm ブルー 網付	130g	1	826015
826-2	ウルトラフレーム極ワンピース 50cm ゴールド 網付	130g	1	826022

※手編み加工の為、目の大きさ・長さは多少異なることがあります。
※ネジサイズ/JIS W1/2"

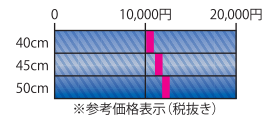

ウルトラフレーム 極 Ver.Ⅱ



チタンの約半分の軽量素材、チタンクラスの強さを持った超々ジュラルミン素材を採用した強靱な玉枠。チタンボルト部は、困難とされるロングホール加工でエアインテイク機能を装備し、快適な滑り出しを実現します。パーツ類はすべてマシンカットで削りだし、玉枠サイズに合わせたパーツの見直しで、軽さを保ちながら枠としての強度を確立しました。



レッド



ブルー



ゴールド



極Ver.Ⅱジョイント部アップ

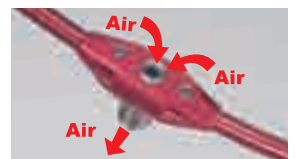

エアインテイク・チタンボルト
フレームに貫通させたチタンボルトへ、困難とされたロングホール加工を施し、快適な滑り出しと究極の操作性を実現。チタンボルトの粘り強さ、耐蝕性があるからこそ生まれました。

※70cmフレームはエアインテイク機能を使用していません。

- 【ウルトラフレーム極 Ver.Ⅱ】
- 枠径40cm/パイプ径/8mm
 - 枠径45cm/パイプ径/8mm
 - 枠径50cm/パイプ径/8mm
 - 枠径60cm/パイプ径/8mm
- 【ウルトラフレーム極】
- 枠径70cm/パイプ径/10mm



〈ウルトラフレーム 極 Ver.Ⅱ・ムーンフレーム 開閉方法〉

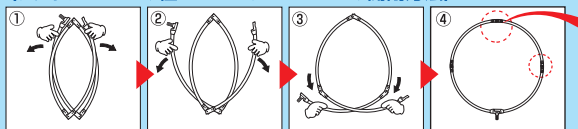

接合部の両端を持って①～④のように開いてください。閉じる時は逆の順序で行ないますと簡単に閉じられます。従来の四つ折リフレームに比べ、ジョイント部は格段の強度を生み出しました。

特長



品番	品名	重量	入数	JAN(4510534)
820	ウルトラフレーム極Ver.Ⅱ 40cm レッド	120g	15	820006
820-1	ウルトラフレーム極Ver.Ⅱ 40cm ブルー	120g	15	820013
820-2	ウルトラフレーム極Ver.Ⅱ 40cm ゴールド	120g	15	820020
821	ウルトラフレーム極Ver.Ⅱ 45cm レッド	135g	15	821003
821-1	ウルトラフレーム極Ver.Ⅱ 45cm ブルー	135g	15	821010
821-2	ウルトラフレーム極Ver.Ⅱ 45cm ゴールド	135g	15	821027
822	ウルトラフレーム極Ver.Ⅱ 50cm レッド	145g	15	822000
822-1	ウルトラフレーム極Ver.Ⅱ 50cm ブルー	145g	15	822017
822-2	ウルトラフレーム極Ver.Ⅱ 50cm ゴールド	145g	15	822024
823	ウルトラフレーム極Ver.Ⅱ 60cm レッド	160g	15	823007
823-1	ウルトラフレーム極Ver.Ⅱ 60cm ブルー	160g	15	823014
823-2	ウルトラフレーム極Ver.Ⅱ 60cm ゴールド	160g	15	823021
486-1	ウルトラフレームⅡ 70cm	320g	7	486011

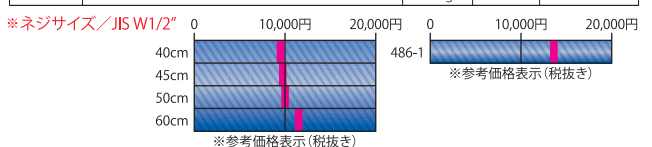

ウルトラフレーム極 替網

カラーはレッド、ブルー、イエローの3色をラインナップしているので、好みに合わせて選べます。注目は、こだわりの3段網目。下から順に6mm目、8mm目、10mm目と、目の細かさをかえることで、棒ウキやアタリウキもすくうことができ、尚且つ網が開いた状態を保ちやすいので、ストレスなく魚をすくうことが可能です。また、60cm・70cmは大物用にテグス16号を使用し、耳すき部分も針絡みを外しやすいテグスを使用。



(40cm、45cm、50cm)

(60cm、70cm)



※装着例です。

品番	品名	規格	JAN (4510534)
620	極 替網 40cm レッド	3段編み 6、8、10mm目 テグス 6号 / 深さ50cm	620002
620-1	極 替網 40cm ブルー	3段編み 6、8、10mm目 テグス 6号 / 深さ50cm	620019
620-2	極 替網 40cm イエロー	3段編み 6、8、10mm目 テグス 6号 / 深さ50cm	620026
621	極 替網 45cm レッド	3段編み 6、8、10mm目 テグス 6号 / 深さ55cm	621009
621-1	極 替網 45cm ブルー	3段編み 6、8、10mm目 テグス 6号 / 深さ55cm	621016
621-2	極 替網 45cm イエロー	3段編み 6、8、10mm目 テグス 6号 / 深さ55cm	621023
622	極 替網 50cm レッド	3段編み 6、8、10mm目 テグス 6号 / 深さ60cm	622006
622-1	極 替網 50cm ブルー	3段編み 6、8、10mm目 テグス 6号 / 深さ60cm	622013
622-2	極 替網 50cm イエロー	3段編み 6、8、10mm目 テグス 6号 / 深さ60cm	622020
623	極 替網 60cm レッド	2段編み 10、15mm目 テグス16号 / 深さ75cm	623003
623-1	極 替網 60cm ブルー	2段編み 10、15mm目 テグス16号 / 深さ75cm	623010
624	極 替網 70cm レッド	1段編み 18mm目 テグス16号 / 深さ83cm	624000
624-1	極 替網 70cm ブルー	1段編み 18mm目 テグス16号 / 深さ83cm	624017

※手編み加工の為、目の大きさ・長さは多少異なることがあります。

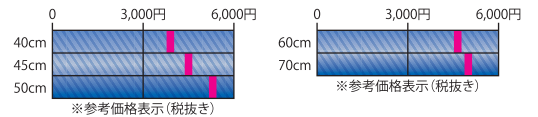

※参考価格表示 (税抜き)

※参考価格表示 (税抜き)

フレックスアームVer.Ⅱ Oリング

フレックスアーム・フレックスアームVer.Ⅱ使用時の不快な網(ネット)のタレをスッキリ解消! 捕り込みの際、フレックスアームの可動時に自動的に外れます。
(加藤一鶴氏考案)

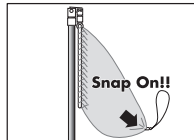

①網(ネット)の底付近の網目にスナップで固定する。

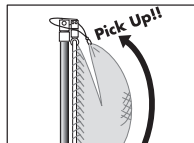

②Oリングをフレックスアームの本体に掛けて完成。

No.755-5

品番	品名	入数	JAN (4510534)
755-5	フレックスアームVer.Ⅱ Oリング	10	755056

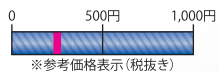

※参考価格表示 (税抜き)

マグネットホルダー GS

磁力調整可能なマグネットホルダー。適度な磁力は取り付け、取り外しがスムーズに行えます。従来品はマグネットを接着により固定していたが、マグネットホルダーGSは、ビスによりマグネットを取り付け、さらにビスを接着しているので確実な固定を実現しました。



■重量/43g

磁力が調整できる!
吸着力1~4kg



No.298
ゴールド

No.298-1
シルバー

品番	品名	カラー	入数	JAN (4510534)
298	マグネットホルダーGS	ゴールド	40	298003
298-1	マグネットホルダーGS	シルバー	40	298010

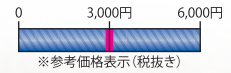

※参考価格表示 (税抜き)

「沖アミは鮮度が大切です。」

沖アミなどのサシ餌が、気温の上昇や紫外線で変色しにくい、保冷、保温効果の高い餌箱。二重構造のステンレスと断熱材で周囲を囲むことで、外気温の上昇変化にも餌箱内は、ゆるやかな温度変化となり、気温上昇等による沖アミなどの変色、変質を防ぎます。

Type1は、ライフジャケットに取り付けられるアダプター付き。手返しの早い釣りが可能です。Type2は、バックカンやハイパワーハンマービトン「刃」などに取り付けられます。



こだわりの逸品



No.756 : Type1



No.756



No.756-1 : Type2



サーモボックスType1、Type2
 ■ 内サイズ:79×59×33mm
 ■ ステンレス製(断熱材除く)
 ■ 本体重量/Type1:250g
 Type2:270g

二重構造のステンレスと断熱材が、外気温を遮断。長時間の保冷・保温効果が保たれます。(使用状況や外気温等で異なります)

解凍直後

解凍直後で鮮度抜群!

4時間後

変化なし

6時間後

みずみずしさを保ち変色見られない!

※サーモボックスType1、サーモボックスType2は冷却機能はありません。また繰り返しのフタの開け閉めは、ボックス内温度上昇の要因ともなりますので、サシエトレー上に小出しにして使っていただくことをおすすめします。

サーモボックス Type1 <ライフジャケット取付タイプ>



- ① アダプターで、ライフジャケットに取り付け。手返しの早い釣りが可能です。
- ② 上フタはサシエの小出しができるトレーとして使えます。

サーモボックス Type2 <バックカン・ビトン取付タイプ>



- ①② 2種類の取り付けフックでビトン、竿受け、撒き餌バックカンに取り付け可能。釣り場に合わせてお使いいただけます。
- ③ ハイパワーハンマービトン「刃」の荷掛けに簡単に取り付け可能。
- ④ ウルトラビトンVer.2の荷掛けに取り付け可能。
 (荷掛けフックを開きすぎると、フタの開閉がしにくくなります。)

品番	品名	入数	JAN (4510534)
756	サーモボックス Type1	8	756008
756-1	サーモボックス Type2	8	756015

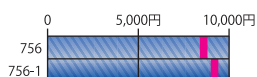

※参考価格表示(税抜き)



磯上物ピトン

刃Ⅱ
No.403-3
790~1150mm
に伸縮可能。
釣り座に応
じて高さを
調整できます。

No.403
990~1,560mm
に伸縮可能。
釣り座に応
じて高さを
調整できます。

● 内部イメージ

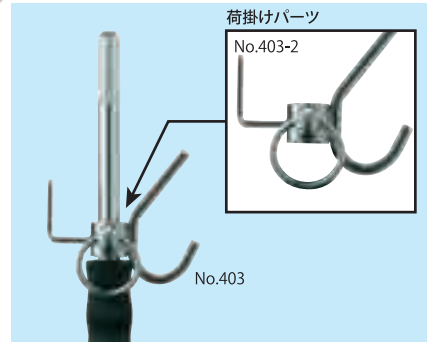

荷掛けパーツ

No.403-2

No.403

ハイパワー ハンマーピトン (やいば)

ダイレクトに力を加えて、確実に磯に食らいつく、ハイパワーハンマーピトン。上物釣りピトンに必要とされる耐久性は実績のあるステンレスSUS304素材を採用。バックルの幅広ベルトや大型パットも型くずれせず掛けられるスラントフックやEVAグリップなど、細部にまでこだわった仕様となっています。



幅広ベルトや大型パットもくずれないスラントフック、磯バックルに最適です。



● 内部イメージ

ピトンの先端にダイレクトに力を伝えるハンマーピトン。磯上での安定度・打ち込みに差がつかます。

■ SUS304

品番	品名	重量	ピトン頭径	仕舞寸法	入数	JAN (4510534)
403	ハイパワーハンマーピトン 刃(やいば)	990~1,560mm	1.5kg	13mm	990mm	10 403001
403-3	ハイパワーハンマーピトン 刃(やいば)Ⅱ	790~1,150mm	1.2kg	13mm	790mm	10 403032
403-2	刃・刃Ⅱ 荷掛けパーツ		100g	-	-	1 403025

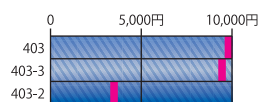

※参考価格表示(税抜き)

ピトンアダプター

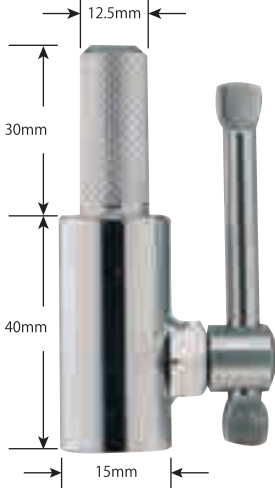

No.500-1

- ステンレス製
- ピトン頭部/12.5mm
- パイプ内径/15mm
- 重量/94g

品番	品名	入数	JAN (4510534)
500-1	ピトンアダプター	10	500014

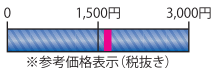

ウルトラ竿受 Jr.



よりコンパクトに、より軽く、
より使いやすい。

No.518-5

- 重量/140g
- ピトン12mm~15mmに適應します
- 18-8オールステンレス製



折りたたためて携帯に便利なコンパクトサイズ。

品番	品名	入数	JAN (4510534)
518-5	ウルトラ竿受 Jr.	20	518057

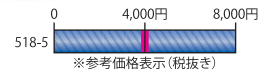

折りたためば手のひらサイズ!

ウルトラ竿受



折りたためば手のひらサイズ。フィールドではしっかりとロッドをホールドします。釣り場に合わせて竿受部の角度調整は自在。足元を洗う低い磯から水面まで高さのある釣り場、そして渚釣りなど、マルチに使える軽量コンパクトタイプの磯上物用竿受。



No.518

No.518

- 重量/200g
- ピトン12mm~15mmに適應します
- 18-8オールステンレス製



※写真は使用例です。

足元を洗う釣り場は刃・刃IIにセット

ウルトラ竿受は携帯に便利な手のひらサイズ!

品番	品名	入数	JAN (4510534)
518	ウルトラ竿受	10	518002



超軽量100gポケットサイズ

チタン上物竿受 海頂(かいちょう)PAT.P



軽量・コンパクトを極めたチタン製(ネジ部ステン使用)竿受。

携帯に便利なポケットサイズで、角度調節ネジも折り畳める新型設計!

コンパクトながら機能は大きく竿をセットした状態での安定性は抜群です。

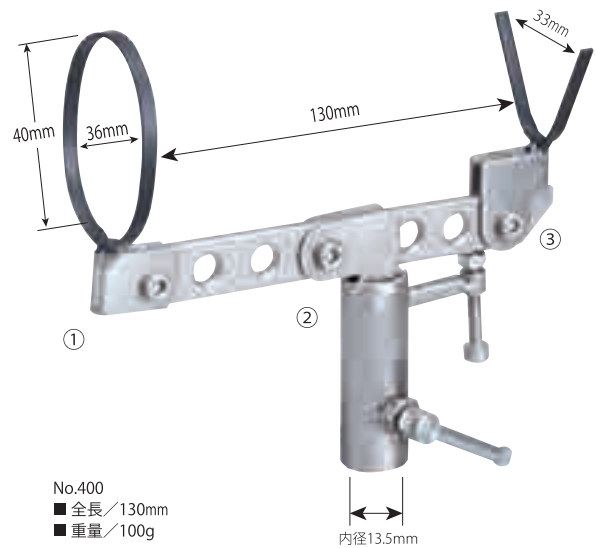

No.400

- 全長/130mm
- 重量/100g

内径13.5mm



ネオプレーンケース付

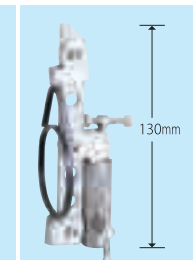

折りたためばさらにコンパクトに!

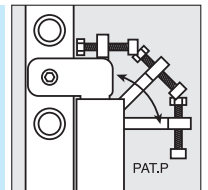

①②③の折りたたみ面にシリコンワッシャを内蔵しているので滑らかな動きが継続できます。

品番	品名	入数	JAN (4510534)
400	チタン上物竿受 海頂(かいちょう)	10	400000

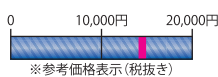

チタンピトン



ステンピトン

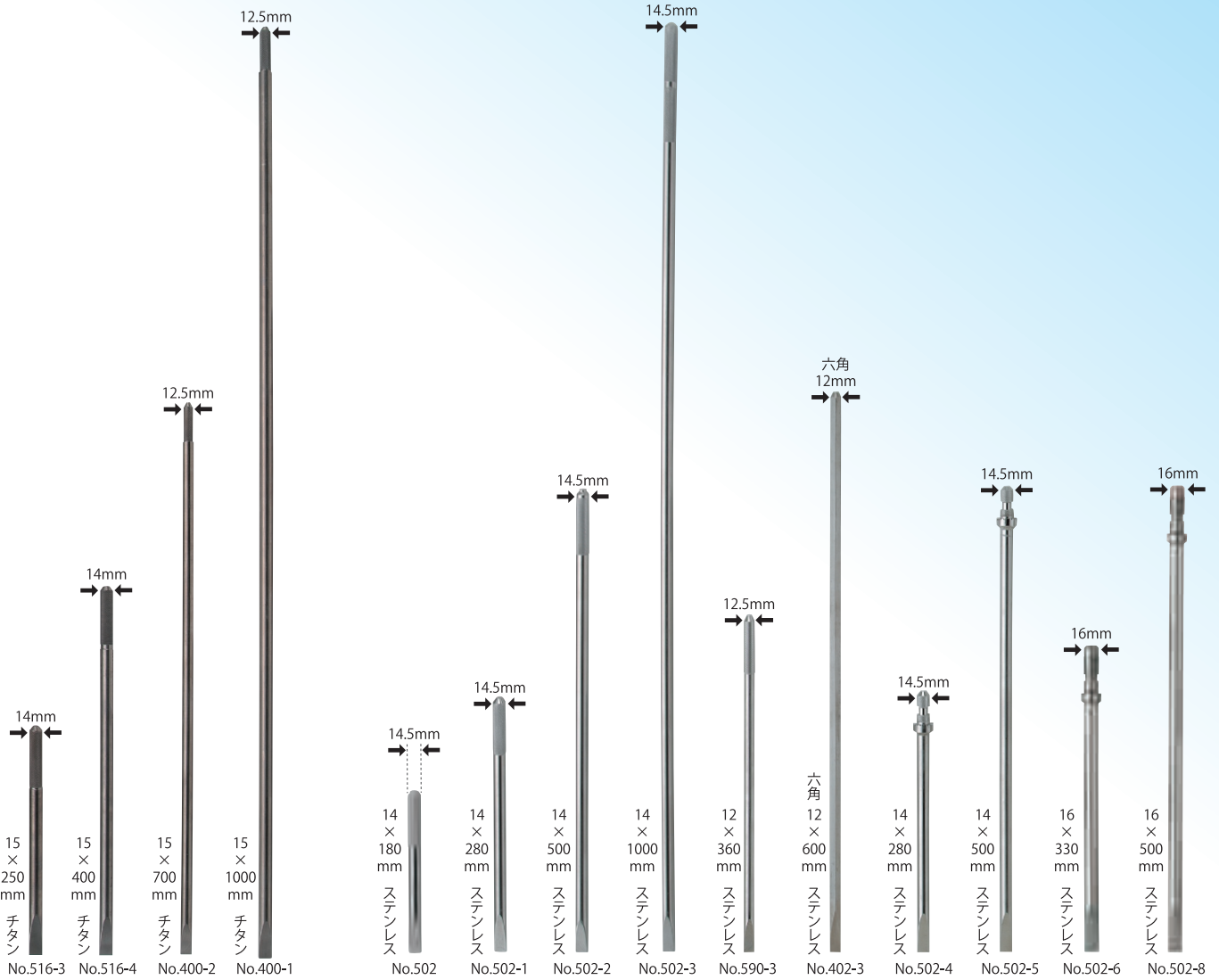

品番	品名	重量	JAN (4510534)
516-3	純チタン製ピトン 15×250mm (頭14mm)	180g	516039
516-4	純チタン製ピトン 15×400mm (頭14mm)	300g	516046
400-2	純チタン製ピトン 15×700mm (頭12.5mm)	550g	400024
400-1	純チタン製ピトン 15×1000mm (頭12.5mm)	800g	400017

※上物釣り仕様

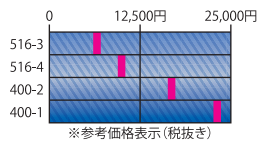

※参考価格表示 (税抜き)

品番	品名	重量	JAN (4510534)
502	ステンレス製ピトン 14×180mm	200g	502001
502-1	ステンレス製ピトン 14×280mm	320g	502018
502-2	ステンレス製ピトン 14×500mm	600g	502025
502-3	ステンレス製ピトン 14×1000mm	1200g	502032
590-3	トリプルピトンパーツ No.3 12×360mm	300g	590039
402-3	ステン六角ピトン 12×600mm	560g	402035
502-4	石鯛竿受24用ステンピトン 14×280mm	320g	502049
502-5	石鯛竿受24用ステンピトン 14×500mm	580g	502056
502-6	石鯛竿受24Ver.Ⅱ用ステンピトン 16×330mm	500g	502063
502-8	石鯛竿受24Ver.Ⅱ用ステンピトン 16×500mm	770g	502087

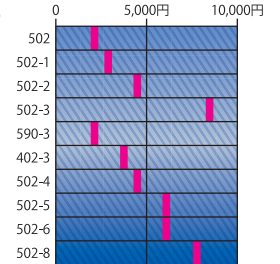

※参考価格表示 (税抜き)

Newステンハンマー



ステンレス製で錆びにくいのももちろん、柄の長さ等を見直すことで、従来のものよりも持ちやすく、握った感触も手によく馴染みます。ヘッド部分とのバランスを考慮。力強くピンを打ち込めます。

■重量/490g

品番	品名	入数	JAN (4510534)
594-3	Newステンハンマー	24	594037



※参考価格表示 (税抜き)



ステンハンマーPro. (銅付タイプ)



さらに使いやすさをもとめた、こだわりの逸品です。ハンマーの頭にクローム銅を付けることにより、ピンの頭を痛めることなく打ち込むことができます。頭の銅部分は脱着式を採用しているので、傷んだ場合は取り替えが可能です。

■重量/490g

■材質/ステン、クローム銅

品番	品名	入数	JAN (4510534)
594-2	ステンハンマーPro. (銅付タイプ)	10	594020



※参考価格表示 (税抜き)



Wハンガー PAT.P



バックンの揚げ手をフックの上・下に掛けることでどのような状態でも常にバックンを磯対して水平に保ち、スピーディーにコマセを撒ける新設計。

- No.402-1
 ■ オールステンレス製
 ■ バイブ内径/15mm
 ■ 重量/110g

品番	品名	入数	JAN (4510534)
402-1	Wハンガー	30	402011

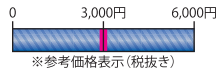

こだわりの逸品

がん玉割り・針はずし



高級感のあるハンドル。

がん玉割りや針はずし、ハリス締め等これ1本で色々かえるスグレモノ！
 エンド部分は、カン付ですので、ピンオンリール等に取り付け可能。



- No.750-1
 ■ 全長/約90mm
 ■ ステンレス製 (ハンドル部分除く)
 ■ 重量/10g

品番	品名	入数	JAN (4510534)
750-1	がん玉割り・針はずし	30	750013

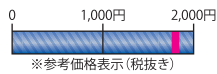

オキアミ割り

オキアミ・アミエビなどの冷凍ものを押し割れます。



- ステンレス製
 ■ 重量/100g

品番	品名	入数	JAN (4510534)
540	オキアミ割り	30	540003

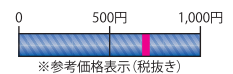

クエ・アラ用竿受



New海覇Ver.Ⅱ アンカーボルト用 No.410-1

- オールステンレス
- 重量/2,300g
- 海覇Ver.Ⅱ 前受の静止荷重/20kg
- ネジ/JIS M12-P1.75

※ピトンのネジは奥までねじ込んでください。

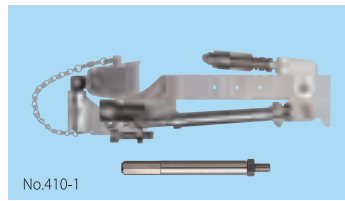
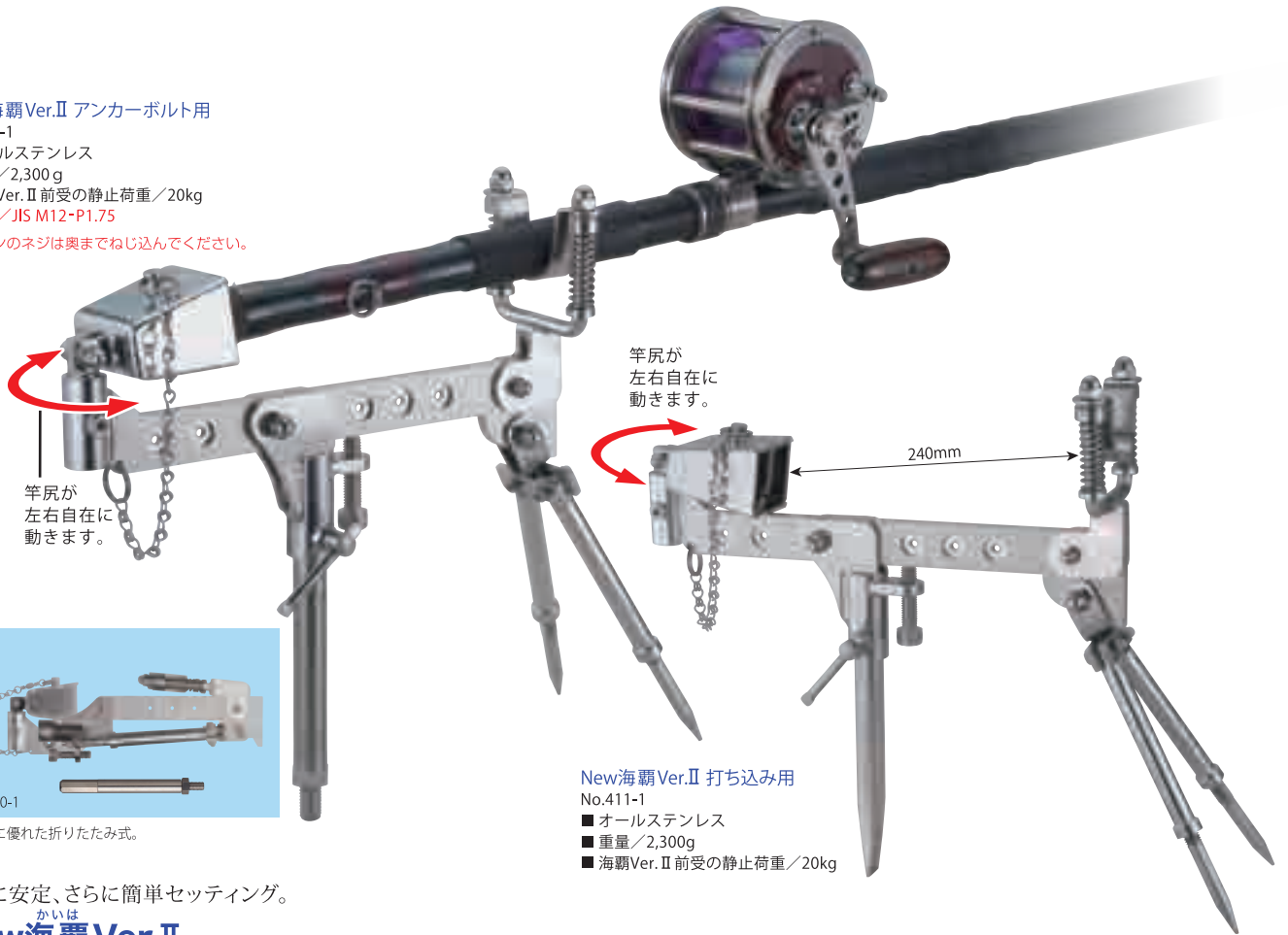

No.410-1
携帯性に優れた折りたたみ式。

New海覇Ver.Ⅱ 打ち込み用 No.411-1

- オールステンレス
- 重量/2,300g
- 海覇Ver.Ⅱ 前受の静止荷重/20kg

さらに安定、さらに簡単セッティング。

かい New海覇Ver.Ⅱ

従来の海覇アジャスターアームは収納時にネジで取り外していたのに対して、Ver.Ⅱのアジャスターアームは海覇本体に凸部を設けることにより、取り外さずに収納ができる、折りたたみ設計を採用しました。

品番	品名	入数	JAN (4510534)	0	50,000円	100,000円
410-1	New 海覇Ver.Ⅱ アンカーボルト用	1	410016	※参考価格表示(税抜き)		
411-1	New 海覇Ver.Ⅱ 打ち込み用	1	411013	※参考価格表示(税抜き)		

※アンカーボルト (M12-P1.75) は最寄りのホームセンターなどにてお買い求めください。

竿受

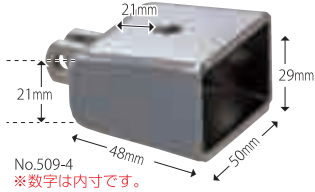

No.509-4
※数字は内寸です。

No.509-4 ダイコー、がまかつロッドに対応。

- ステンレス
- 重量/240g
- ピン穴/8mm

品番	品名	JAN (4510534)
509-4	海覇パーツ・竿受(ダイコー・がまかつ)	509048

かい New海覇Ver.Ⅱ (ダイワ用)

品番	品名	入数	JAN (4510534)	0	50,000円	100,000円
410-2	New 海覇Ver.Ⅱ アンカーボルト用 (ダイワ用)	1	410023	※参考価格表示(税抜き)		
411-2	New 海覇Ver.Ⅱ 打ち込み用 (ダイワ用)	1	411020	※参考価格表示(税抜き)		

竿受(ダイワ用)

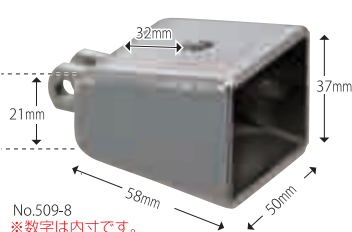

No.509-8
※数字は内寸です。

No.509-8 ダイワ幻覇王別跳 クエH483に対応。

- ステンレス ■ 重量/270g ■ ピン穴/8mm

品番	品名	JAN (4510534)
509-8	海覇パーツ・竿受(ダイワ幻覇王別跳 クエH483)	509086



海覇パーツ・ピトン

竿のぶれを抑える八角形ピトン頭を採用



- No.509-2
ステンピトン
■ ステンレス
■ 重量/350g

- No.509-3
ロングピトン
■ ステンレス
■ 重量/600g

- No.508-2
アンカーボルト用ピトン
■ ステンレス
■ 重量/355g

JIS M12-P1.75

※ピトンのネジは奥までねじ込んでください。

品番	品名	JAN (4510534)
509-2	海覇パーツ・ステンピトン 18φ 20cm	509024
509-3	海覇パーツ・ロングピトン 18φ 33cm	509031
508-2	アンカーボルト用ピトン 18φ 20cm	508027

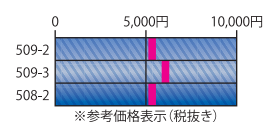



クエ・アラ用前受竿尻セット



No.509-10
 ■オールステンレス
 ■重量 前受/410g
 竿尻受/1,150g
 ビトン/210g
 ■前受静止荷重/20kg

※ビトンは、クエ・アラ用前受のビトンとは異なります。

品番	品名	入数	JAN (4510534)
509-10	クエ・アラ用前受竿尻セット	1	509109

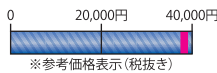

クエ・アラ用前受



クエ・アラ釣りの必需品として、ダブルスプリング採用の前受が登場。獲物が掛かったショックを吸収し、竿への衝撃を和らげる設計。ビトンは7段階に溝切りされており、高さ調整ができるとともに、確実に固定できます。

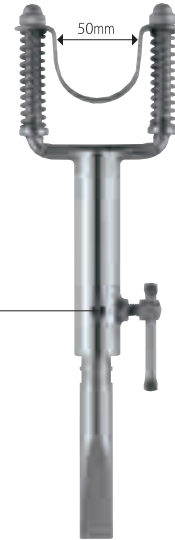

No.509-5
 ■オールステンレス
 ■重量/755g
 ■前受の静止荷重/20kg

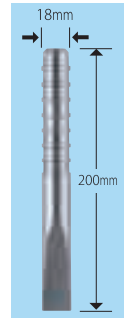

ビトンには7段階の溝切り

ビトン固定の覗き穴がついています。高さ調整するときは覗き穴からビトン溝の位置を確かめることで、確実にボルトで締められます。

品番	品名	入数	JAN (4510534)
509-5	クエ・アラ用前受	1	509055

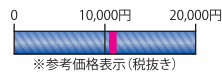

アジャスターアーム

ねじ込みで長さ調整。
 高さの違う磯場でも微調整でき、しっかり安定します。

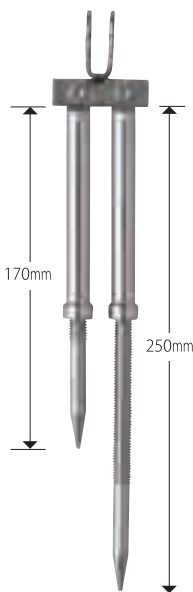
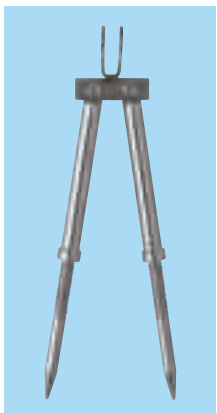

様々な釣場で安定度アップ!

No.508-1
 アジャスターアーム
 ■オールステンレス
 ■重量/380g

品番	品名	入数	JAN (4510534)
508-1	アジャスターアーム	1	508010

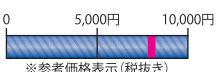

アジャスターロングアーム・ピトンセット

最大400mmからのロングタイプと330mmピトンのセット。
 ※ビトンとのセット販売となります。

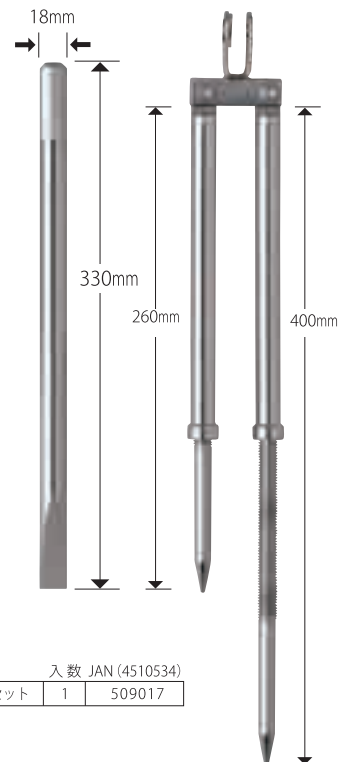

No.509-1
 アジャスターロングアームピトンセット
 ■オールステンレス
 ■重量/ピトン：600g
 アーム：460g

品番	品名	入数	JAN (4510534)
509-1	アジャスターロングアーム・ピトンセット	1	509017



石鯛竿受

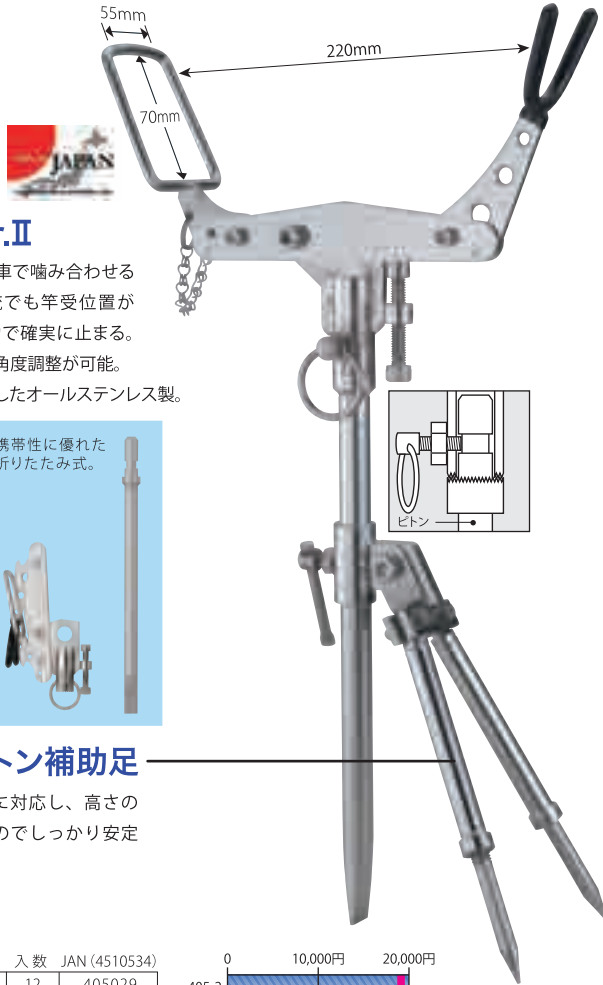

石鯛竿受24Ver.Ⅱ

竿受本体とピトンの差込を歯車で噛み合わせることで、強い横風や速い潮流でも竿受位置がブレナイ、ずれない。少ない力で確実に止まる。歯車の噛み合わせで24通りの角度調整が可能。本体とピトンは、丈夫さを優先したオールステンレス製。

- No.405-2
 ■重量/本体 540g
 ピトン 500g
 ■ピトン径/16mm
 ■ピトン長さ/330mm
 ■オールステンレス

※写真はセット例。
 アジャスターピトン
 補助足は別売です。

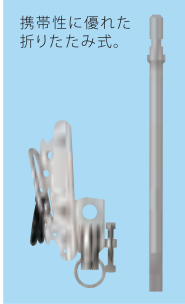

携帯性に優れた
 折りたたみ式。

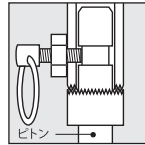

石鯛24Ver.Ⅱ ピトンアダプター-220

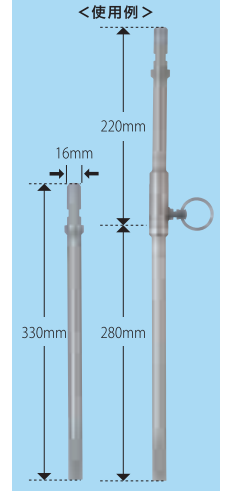

- No.502-7
 ■重量/本体 380g、ピトン 500g
 ■ピトン径/16mm
 ■オールステンレス
 ※ピトンは付属しません。

アジャスターピトン補助足

ピトン径14mm~18mmまでに対応し、高さの違う磯場でも微調整できるのでしっかり安定します。

- No.407
 ■重量/480g

品番	品名	入数	JAN (4510534)
405-2	石鯛竿受24 Ver.Ⅱ	12	405029
407	アジャスターピトン補助足	1	407009

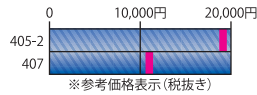

品番	品名	入数	JAN (4510534)
502-7	石鯛24Ver.Ⅱピトンアダプター-220	25	502070

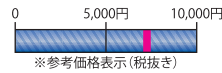

取り込みやすい反転式後受 石鯛竿受24反転式後受

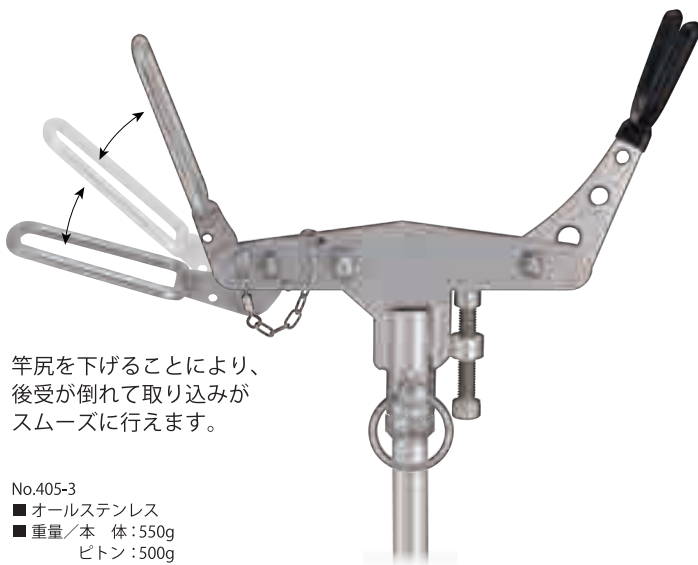

竿尻を下げることで、後受が倒れて取り込みがスムーズに行えます。

- No.405-3
 ■オールステンレス
 ■重量/本体:550g
 ピトン:500g
 ■ピトン径/16mm
 ■ピトン長さ/330mm

品番	品名	入数	JAN (4510534)
405-3	石鯛竿受24反転式後受	12	405036

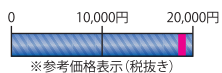

石鯛竿受



よりコンパクトで使いやすいオールステンレス製。



コンパクトに折りたたみため、ケイタイにも便利!

- No.406
 ■重量/本体:450g、ピトン:320g
 ■ピトン径/14mm

品番	品名	入数	JAN (4510534)
406	石鯛竿受	14	406002

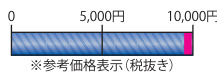

あらゆる状況で真価を発揮! ユニバーサルピトン



ピトンを直角に打てない状況でも安心の角度調整が可能なピトン。ギザ歯車24を2カ所採用することでピトンを斜めにセットした状態でも竿受けを思う角度にセットすることができます。タイプは2種類、石鯛24Ver.Ⅱ用 [No.405-7]、一般ピトン用 [No.405-8]。一般ピトン用はピトン径18mmまで対応します。(ユニバーサルピトンのピトンは16mm×200mm)

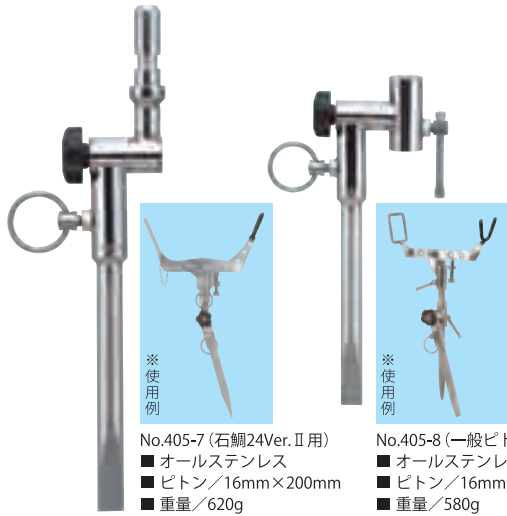

<ご注意>
竿受の方向によっては倒れることがありますので、竿受のセットは気をつけてください。



ギザ歯車を採用することで角度調整自在。

品番	品名	入数	JAN (4510534)
405-7	ユニバーサルピトン(石鯛24Ver.Ⅱ用)	5	405074
405-8	ユニバーサルピトン(一般ピトン用)	5	405081

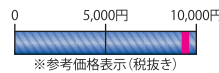

ウニ・ヤドカリ針



機械での[削り]・[曲げ]加工を取り入れ、より使いやすくなりました。

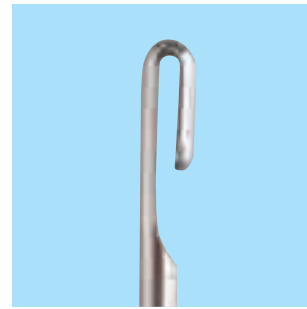

■ 304WPB×1.5mmステンレス製
■ 重量/2.6g

品番	品名	入数	JAN (4510534)
554-1	ウニ・ヤドカリ針 2本入	50/パック	554017

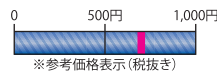

アシストハーケン V型(3本セット)



竿受用ピトンを岩に打ち込んでも隙間が大きく、ピトンが固定しにくい場合に使います。ハーケンの先をV型にすることでピトンに沿って打ち込むことが可能です。隙間の大きさに合わせて8,10,13mmをラインナップ。本体、ワイヤー部ともステンレス製。(ワイヤーは別売もしています)

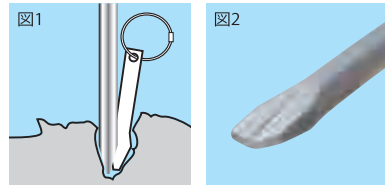

■ ステンレス製
■ サイズ/8mm・10mm・13mm
■ 長さ/いずれも130mm

品番	品名	入数	JAN (4510534)
553-1	アシストハーケンV型	30	553010

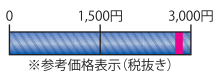

ステンハーケンPro.



P型とリング型を1つのハーケンに取り入れることで、1本で幅広い用途に対応することが可能です。

■ ステンレス製
■ サイズ/13mm×140mm
■ 重量/140g

品番	品名	入数	JAN (4510534)
550-1	ステンハーケンPro.	30	550019

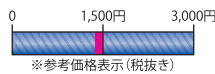

ウニキーパー



2本のツメでウニを確実にキープ! ツメはSUS304WPBステンレス製。強度アップを実現しました。ウニにしっかり針をセット出来ます。エンドキャップを外すと、針や小物を収納可能。



No.435
■ 重量/140g

品番	品名	入数	JAN (4510534)
435	ウニキーパー	30	435002

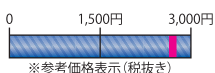

赤貝(サルボ)連刺し針



赤貝やサルボが連刺し可能で連続エサ付けが可能。

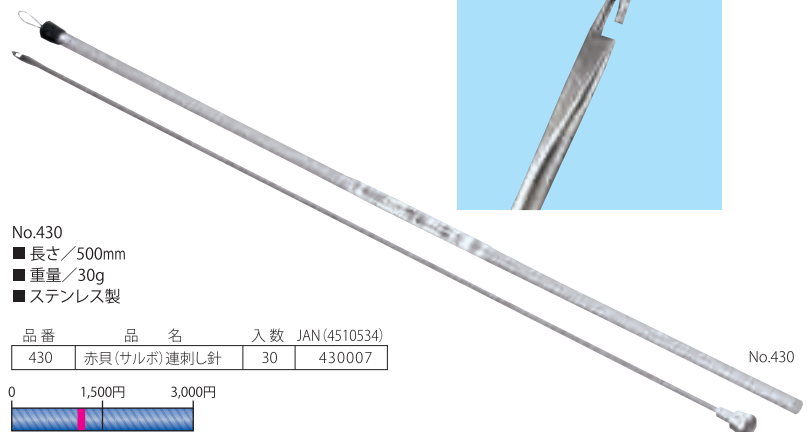

No.430
■ 長さ/500mm
■ 重量/30g
■ ステンレス製

品番	品名	入数	JAN (4510534)
430	赤貝(サルボ)連刺し針	30	430007

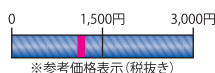

アオリイカ

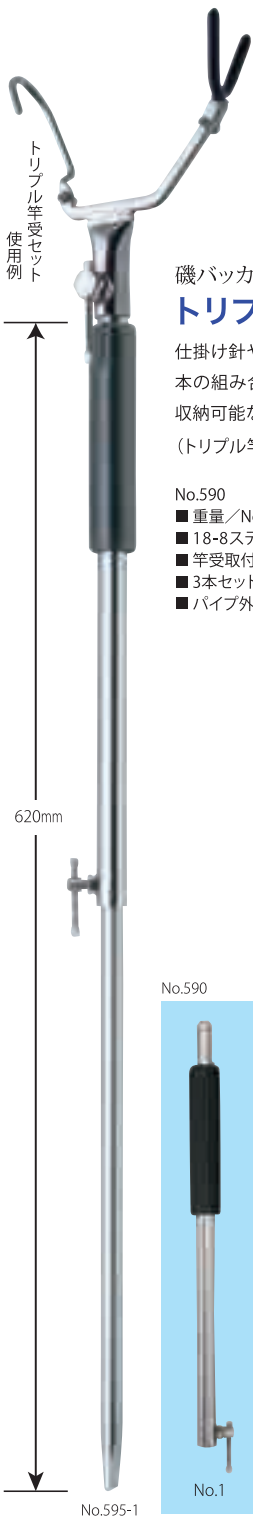

磯バツカンに収納可能。3本継ぎピトン トリプルピトン



仕掛け針やヤエン・エギが掛けられるラバー付き、荷物掛け用のフック小物掛付きと、3本の組み合わせで使いやすさを向上!高さ調整も自在のピトン。36センチ磯バツカンに収納可能なジャストサイズで携行にも便利。磯の上物釣り、アオリイカ釣りに最適です。(トリプル竿受は別売りです。)

- No.590
- 重量/No.1 230g・No.2 240g・No.3 300g
 - 18-8ステンレス製
 - 竿受取付部12mm
 - 3本セット
 - パイプ外径/16mm 内径/13mm

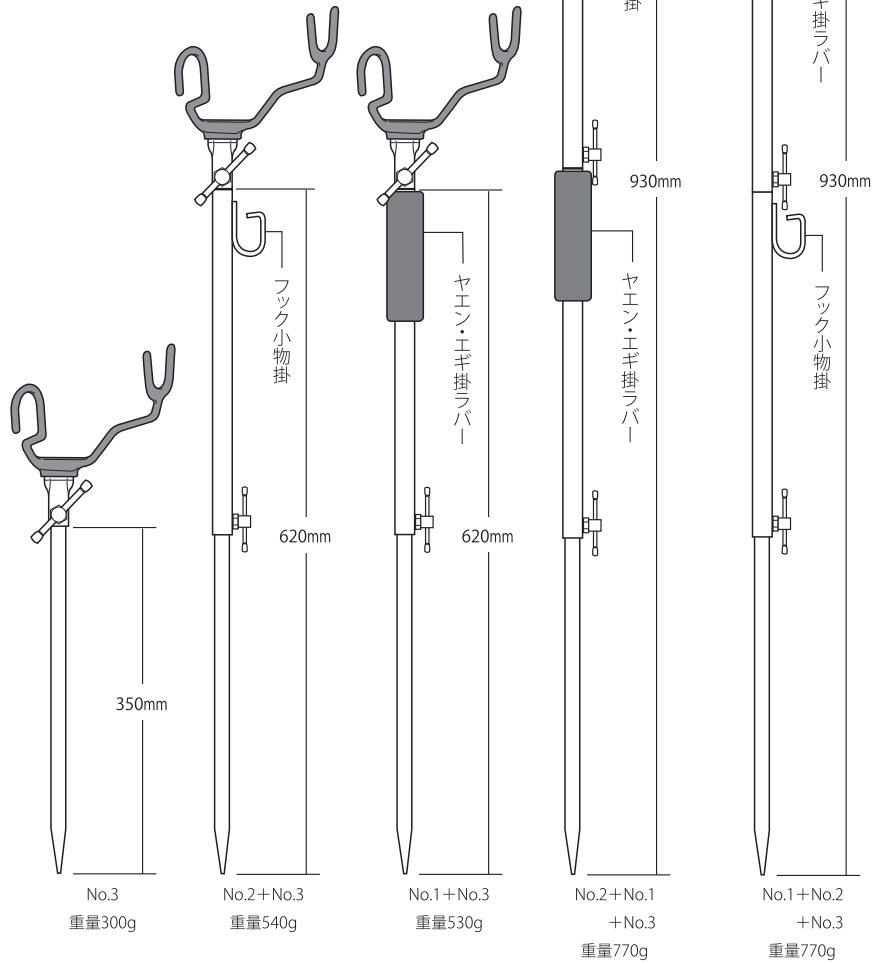

品番	品名	入数	JAN(4510534)	価格
590	トリプルピトン	15	590008	0, 5,000円, 10,000円

※参考価格表示(税抜き)

トリプル竿受セット

オールステンレス製で竿受はコンパクトに折れ、ピトンはパイプの中に収納。持ち運び、収納に便利なケース付きです。

No.595-1
ケース付き

品番	品名	入数	JAN(4510534)
595-1	トリプル竿受セット	8	595010



トリプル竿受

トリプルピトン対応の竿受。
大切な竿を傷つけない保護コーティング加工。

- No.595
- 重量/100g
 - 18-8ステンレス製
 - パイプ内径/14mmまで

品番	品名	入数	JAN(4510534)
595	トリプル竿受	30	595003



ライン スルスル。アオリイカ釣りに最適。

アオリ・フカセ釣り竿受

アオリイカ釣りやフカセ釣りに最適!ピトンにセットするだけで簡単に竿先を海面に向けたベストな角度をキープでき、ライン送りがとてもスムーズです。リールの手元部分がしっかり掛かっているため竿を落とす心配もありません。使うリールによって、右ハンドル用と左ハンドル用の2種類が選べます。



リールの足がしっかり止まり竿が滑り落ちないリールストッパー

ネジを回して角度調整

後ろにあるので邪魔にならないハンドル

左ハンドル用

No.592

右ハンドル用

No.593

No.592・No.593

- オールステンレス製
- 重量/200g
- パイプ内径/14.5mm

トリプルピトン使用例
※トリプルピトンは別売です。

品番	品名	入数	JAN (4510534)
592	アオリ・フカセ釣り竿受 左ハンドル用	20	592002
593	アオリ・フカセ釣り竿受 右ハンドル用	20	593009

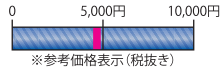

アオリ堤防ピトン

防波堤でのピトン打ち込みが問題となっていますが、そんなトラブルを解消!安定のいい平らな場所にセットして、クレーの荷重を利用し打ち込まずにピトンをしっかり固定します。また、コンパクトに折り畳みが可能、備え付けのピトン携行用ベルトを使い本体とピトンとをひとつにしっかり束ねることができるので、移動時はもちろん収納の際も大変便利です。



折りたためば持ち運びに便利なコンパクトサイズです。

No.596

No.596

- ネジ/ステンレス
- パイプ/スチールクロームメッキ
- 本体/740mm 860g
- ピトン/550mm 260g
- パイプ内径/16mm
- ピトン頭部径/12mm
- ピトン下部径/14.5mm
- ※竿受部・クレーは別売です。

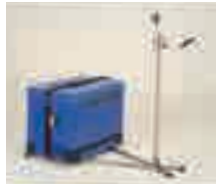

品番	品名	入数	JAN (4510534)
596	アオリ堤防ピトン	20	596000

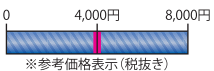

ケミキャッチ

イカジャック・磯玉網に取付可能。
ケミホタル50 (6.0mm)・75 (7.5mm) に対応。

No.559

- 材質/アルミ黒アルマイト仕上げ

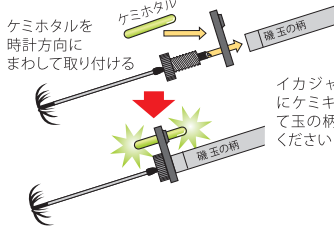
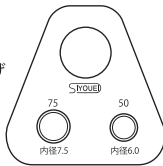

イカジャック・磯玉網にケミキャッチを入れて玉の柄をねじ込んでください

ギャフを照らす場合

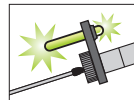

柄を照らす場合



品番	品名	入数	JAN (4510534)
559	ケミキャッチ	100	559005

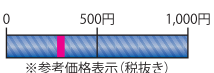

アオリイカ釣り、堤防釣りに最適!

キャリー竿掛

実用新案出願済

荷物キャリーのハンドル部に、挟むだけで簡単取付できる竿掛。アオリイカ用アジ缶など重い物運ぶ釣りや、長い堤防などポイントまで距離のある釣り場で便利です。たたみ込むことができますので、移動中も邪魔にならず、つけたまま、キャリー本体を折りたたむこともできます。



No.700

- 重量/280g
- 左右2個セット
- クロームメッキ仕上げ
- 車輪ストッパー2個つき

キャリーのハンドルに取り付けるだけでどこでも竿掛に!
(キャリーのみで使用しないで下さい。キャリーには10kg以上のクレーなど荷重を掛けてお使い下さい。)



※キャリーはセットではありません。市販のものをご使用ください。キャリーの機種によっては折りたたみできないものもあります。キャリーは(L・L)が最適です。

品番	品名	入数	JAN (4510534)
700	キャリー竿掛	20	700001

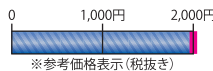

アオリイカ・モンゴウイカなど、捕らえて離さない!

イカジャック 安全カバー付

玉の柄に取付タイプの波止・磯用イカギャフ。イカの捕獲時に重みがのるとスプリングがのび、常に下向きなのでバラシにくくなっています。使用後はスプリングの力で元に戻ります。

No.558-2

- 300mm
- ステンレス製
- ブラック仕上げ
- 重量/80g
- ネジ/JIS W1/2"



使用しない時も安全カバー付で安心です

下向きがばらさない

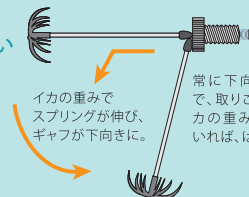

イカの重みでスプリングが伸び、ギャフが下向きに。
常に下向きなので、取りこみ中でもイカの重みが掛かれば、はずれにくい

品番	品名	入数	JAN (4510534)
558-2	イカジャック(安全カバー付き)	20	558022

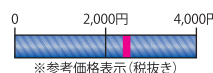

強い日差しも気にならない。

パラソル立てDX(台ネジタイプ)



へらや筏での日陰作りや、雨をしのぐスペース作りに最適なパラソル立て。
パラソル支柱と、パラソル立て本体に角度調整が出来る「ギザ歯車」を
採用しているので、日差しの向きに合わせて「思いのまま」に角度調整が可能。
さらに、付属の台ネジ4個で確実に固定できます。

- No.743
 ■材質/ステンレス製
 ■重量/固定台:330g
 パラソル立て:350g
 ■パラソル支柱サイズ/20~25mm

※強風時は使用
しないでください。

**パワー台ネジ(S)
4個付**
 No.552-1
 2条ネジでぐんぐん
 締まる、さらに早い!



- No.743-1
 ■材質/ステンレス+高カアルミ
 ■重量/万力:530g
 パラソル立て:350g
 ■パラソル支柱サイズ/20~25mm

※強風時は使用しないでください。
 ※ギザ歯車を確実に噛み合わせ、
 使用してください。

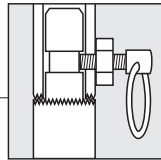

パラソル立てDX(万力タイプ)



へらや筏での日陰作りや、雨をしのぐスペース作りに最適なパラソル立て。
パラソル支柱と、パラソル立てとなる万力本体に、角度調整が出来る「ギザ歯車」を
採用しているので、日差しの向きに合わせて「思いのまま」に角度調整が可能。
本体の万力は、ヨコ仕様・タテ仕様どちらでも使える変形仕様。

タテでもヨコでも自由自在



ヨコ仕様



タテ仕様

30~65mm

品番	品名	入数	JAN(4510534)
743	パラソル立てDX(台ネジタイプ)	6	743008
743-1	パラソル立てDX(万力タイプ)	6	743015

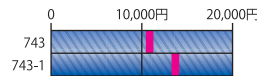

※参考価格表示(税抜き)

磯パラソル立て



磯の上での釣りをより快適に。日陰のない磯場での釣りに、これひとつあれば快適に一日
過ごせます。パラソルの支柱直径サイズ20~25mmまで使用可能。

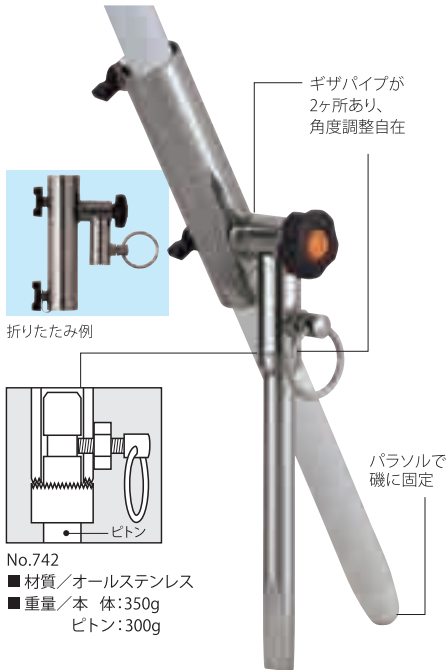

- No.742
 ■材質/オールステンレス
 ■重量/本体:350g
 ピトン:300g

※強風時は使用しないでください。
 ※ギザ歯車を確実に噛み合わせ、使用してください。

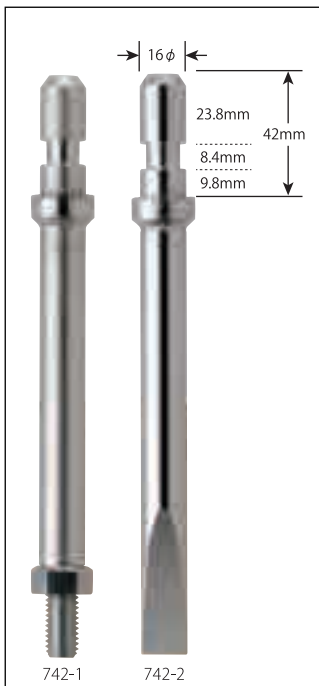

品番	品名	入数	JAN(4510534)
742	磯パラソル立て	5	742001
742-1	ステンピトン16mm×200mmギザ付 アンカーボルト用	1	742018
742-2	ステンピトン16mm×200mmギザ付 打ち込み用	1	742025

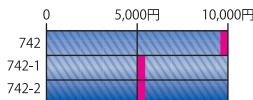

※参考価格表示(税抜き)

筏・へら用パラソル立て(ロング)



筏やへらの桟橋に台ネジで取付可能なパラソル立て。パラソルの
支柱直径25mmまで使用可能なのでビーチパラソルも使えます。



- No.741-1
 ■材質/オールステンレス
 ■パワー台ネジ(S) 2個付き
 ■重量/No.741-1/525g
- ※強風時は使用
しないでください。



パワー台ネジ(S)2個付
 No.552-1
 2条ネジでぐんぐん締まる、
 さらに早い!

品番	品名	入数	JAN(4510534)
741-1	筏・へら用パラソル立て(ロング)	20	741011



※参考価格表示(税抜き)

筏・海上釣堀ピトン



筏のアオリイカ釣りや、海上釣堀などの置き竿に便利。ピトンと固定台座が一体となっているタイプです。アオリ・フカセ釣り竿受をセットすることができます。



※使用例：竿・竿受は別売り

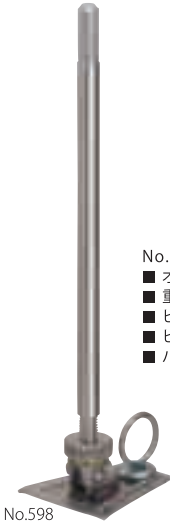

- No.598
- オールステンレス製
 - 重量/490g
 - ビトン頭/13mm
 - ビトン径/14×310mm
 - パワー台ネジ(S)付き



パワー台ネジ(S)付

No.552-1
2条ネジでぐんぐん締まる、さらに早い!

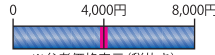

※参考価格表示(税抜き)

品番	品名	入数	JAN(4510534)
598	筏・海上釣堀ピトン	10	598004

海上釣堀竿受

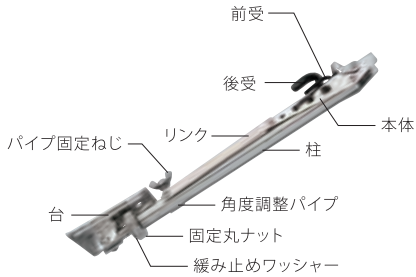

- No.599
- 材質/オールステンレス製
 - 重量/490g
 - ビトン径/16×1.5×300mm
 - パワー台ネジ(S)付き



パワー台ネジ(S)付

No.552-1

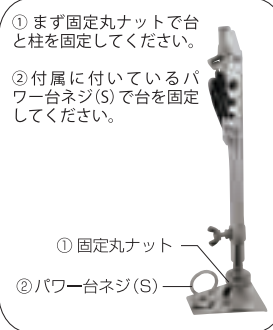

品番	品名	入数	JAN(4510534)
599	海上釣堀竿受	1	599001



品番	品名	入数	JAN(4510534)
599	海上釣堀竿受	1	599001

※参考価格表示(税抜き)

イガイ取り



錆びにくく丈夫なステンレス製で、網はポリエステルメッシュを採用。網の取付けフレームがワンタッチで折りたため、コンパクトに収納できます。また、フレームはマイナスドライバーで開くことができるため、網の交換も可能。

網はゴミが残らないオープンタイプで、紐を絞って使用してください。



折りたためばこんなにコンパクト!

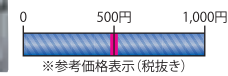
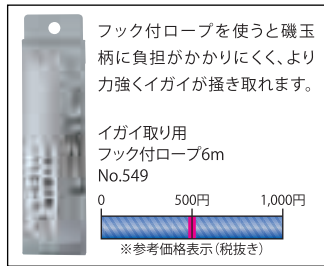

※参考価格表示(税抜き)



- イガイ取り(中)
No.548-1
- 幅/140mm
 - 高さ/80mm
 - 重量/280g
 - ネジサイズ/JIS W1/2"



- イガイ取り(大)
No.548
- 幅/200mm
 - 高さ/100mm
 - 重量/370g
 - ネジサイズ/JIS W1/2"

品番	品名	入数	JAN(4510534)
548	イガイ取り(大)	12	548009
548-1	イガイ取り(中)	12	548016
549	イガイ取り用フック付ロープ6m	30	549006

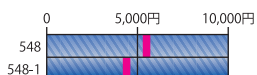

※参考価格表示(税抜き)

落とし玉



No.460
45cm

No.462
50cm

No.464
60cm



品番	品名	深さ	入数	JAN(4510534)
460	落とし玉 45cm	45cm	25	460004
462	落とし玉 50cm	42cm	25	462008
464	落とし玉 60cm	46cm	25	464002

※カラー等予告なく変更する場合があります。
※手編み加工の為、目の大きさ・長さは多少異なることがあります。

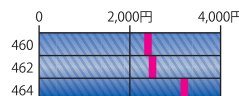

※参考価格表示(税抜き)

筏チヌ

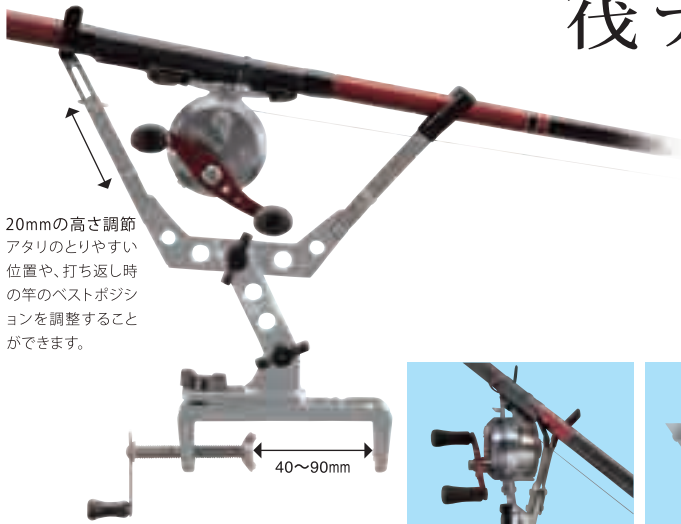

20mmの高さ調節
アタリのとりにやすい
位置や、打ち返し時
の竿のベストポジシ
ョンを調整すること
ができます。

No.526-1
■材質/高力アルミステンレス製
■重量/本体 150g、万力 160g
アルミ万力、パワー台ネジ(S)付き

品番	品名	入数	JAN(4510534)
526-1	下向きリール用竿受 禅	12	526014

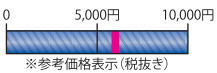

下向きリールでも道糸に干渉しな
い前受部スリット



折りたたむと手の平サイズになり
携帯にとても便利です。



パワー台ネジ(S)付
No.552-1
2条ネジでぐんぐん締
まる、さらに早い!

筏・カセのかかり釣りに! 下向きリール用竿受 禅 ZEN



【禅】(ぜん)…精神を統一し、無我の境地に達して心理を悟る。
=精神を統一し、チヌアタリを待ち続け確実に獲らえる。

前受け部が道糸に干渉しない。下向きリール用の筏・かかり釣り専用竿受。
前受部に深いスリットを作る事で、道糸が前受に触れることのない状態をキープ。
置き竿での道糸送りなどもスムーズに行なえます。

のびのびジョイント

竿受け部を110mmまで高くできる、
禅専用ジョイント。

No.526-2
■全長/125mm
■重量/25g

品番	品名	入数	JAN(4510534)
526-2	のびのびジョイント	30	526021

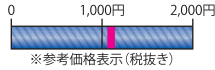

No.528
■材質/高力アルミステンレス製
■重量/180g
パワー台ネジ(S)付き

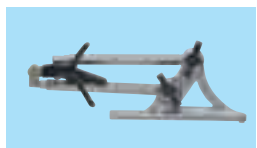

コンパクトに折りたたむため携帯に便利!

パワー台ネジ(S)付
No.552-1
2条ネジでぐんぐん
締まる、さらに早い!



筏竿受・ちよいおき



竿やリールが汚れたり、傷ついたりしないように“ちよっと”置くのに便利な竿受。
二つのアームの角度と長さを調整することで、下向き・上向きリールから
落とし込みリールまで幅広く対応します。 *万力は、ワイド万力を使用してください。



落とし込みリール

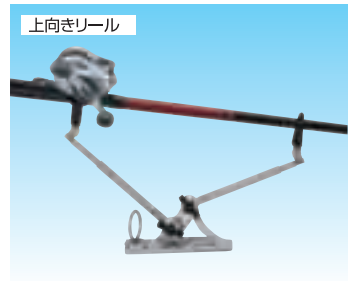

上向きリール

品番	品名	入数	JAN(4510534)
528	筏竿受・ちよいおき	20	528001

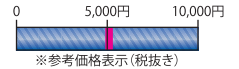

シルバー ミニα



●ダンゴ落としのとき、リール受部を
左右どちらかに動かして使うと
便利です。

No.525



携帯に便利な手のひらサイズ

パワー台ネジ(S)付
No.552-1



2条ネジでぐんぐん締まる、
さらに早い!

No.525
■重量/本体150g

品番	品名	入数	JAN(4510534)
525	シルバーミニα	20	525000

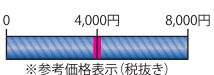

らくらくジョイント

最高130mmの高さアップが可能。クーラーに腰掛けるな
ど高い釣り姿勢でもらくらく。1日中釣りに専念できます。
全てのシルバー竿受シリーズに対応します。

品番	品名	入数	JAN(4510534)
521-3	らくらくジョイント	30	521033

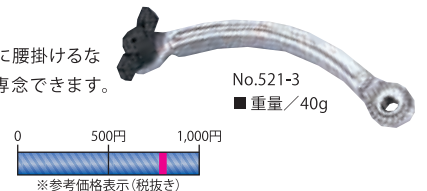

No.521-3
■重量/40g

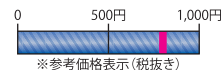

アルミ万力/アルミワイド万力

禅、シルバーミニαに取付できます。

“ちよいおき”は、ワイド万力を使用してください。

品番	品名	入数	JAN(4510534)
523	アルミ万力	30	523006
523-1	アルミワイド万力	30	523013

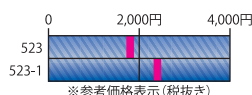

No.523
アルミ万力
■重量/160g

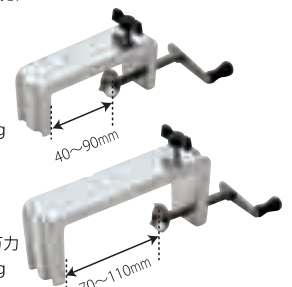

No.523-1
アルミワイド万力
■重量/250g

筏玉網38



枠から仕付け糸をなくし取り込みの際、フレームとの摩擦等でおこるライトラブルを全て解消しました。



No.121



No.121-1



No.121-2

- No.121
- 網/モノフィラ縫製
 - 枠/特殊軽合金
 - ネジサイズ/JIS W5/16"
 - 重量/140g

品番	品名	入数	JAN (4510534)
121	筏玉網38 モノフィラ縫製2.5mm目	10	121004
121-1	筏玉網38 手スキ 5mm目	10	121011
121-2	筏玉網38 手スキ 2.5mm目	10	121028

※カラー等予告なく変更する場合があります。
※手編み加工の為、目の大きさ・長さは多少異なる場合があります。

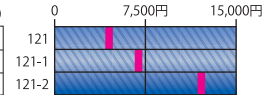

※参考価格表示(税抜き)

α玉網セット フリーストップ

α玉網セット フリーストップは、80cm~120cm まで“カム式”により長さを自由に調整できる 優れたものです。



- 網/モノフィラ縫製
- 重量(柄)/150g
- 重量(枠)/36cm 170g、39cm 180g、
- ネジサイズ/JIS W5/16"

品番	品名	JAN (4510534)
150	α玉網セット フリーストップ 36cm	150004
151	α玉網セット フリーストップ 39cm	151001
150-1	α玉の柄 フリーストップ 80cm~120cm	150011

※軽く締めて固定してください。

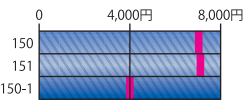

※参考価格表示(税抜き)



イカダ 玉網セット

- 三ツ折、四ツ折は 8mmネジです。

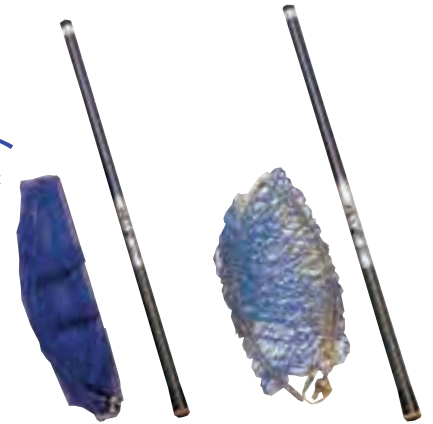

品番	品名	入数	JAN (4510534)
112	G2-1000 三ツ折 ステンカパー メッシュ網	25	112002
113	G2-1000 四ツ折 36cm バイレン網	25	113009

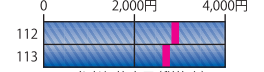

※参考価格表示(税抜き)



ダンゴ杓



No.580-2



No.580-1

ダンゴ杓100は柄の長さが変わる伸縮式



No.580-3



No.581-1

- No.580-3 ダンゴ杓 100 2本継ぎ
ステンレスカップ70mm襜やカセで足元に、ダンゴの静かな投入!
■ 全長/2本継ぎ100cm
■ 重量/130g

- No.581-1 ダンゴ杓 55
ステンレスカップ70mm刺しエサの遠投や紀州釣りのダンゴの遠投に!
■ 全長/55cm
■ 重量/80g

- No.580-1 ステンレスカップ
■ パイプ内径/9mm

- No.580-2 ダンゴカップ 穴明
■ パイプ内径/5mm

New

品番	品名	カップサイズ	入数	JAN (4510534)
580-3	ダンゴ杓 100 2本継ぎ	70mm	40	580030
581-1	ダンゴ杓 55	70mm	40	581013
580-1	ダンゴ杓 ステンレスカップ	70mm	20	580016
580-2	ダンゴカップ 穴明	70mm	20	580023

※カラー等予告なく変更する場合があります。

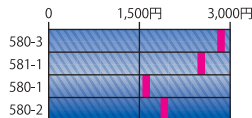

※参考価格表示(税抜き)

チヌスコップ



- No.536-2
■ 重量/100g

品番	品名	入数	JAN (4510534)
536-2	チヌスコップ 木の柄20cm	50	536020



※参考価格表示(税抜き)

ジョイント



さまざまな柄にセットが可能になるジョイント部。
玉杓と柄のネジ径が異なる場合、ジョイントを活用して組み立てられます。
ほとんどの玉杓、柄と互換性のあるジョイントです。

品番	品名	入数	JAN (4510534)
500-2	ジョイント	20	500021



※参考価格表示(税抜き)

- No.500-2
■ サイズ/18φ×38mm
■ ネジサイズ/メン JIS 5/16"ネジ
オン JIS 1/2"ネジ
■ 材質/アルミ B2アルマイト

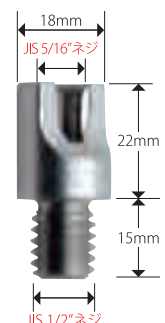

笈・釣堀りビク



※別注にて、他寸法も承ります。

アジャスターワイヤービク

口金が30~40センチにアジャストします。角度調整機能と、ワイドな40センチ口径で、使用時には魚が入れやすくなっています。また、収納時には30センチ径に縮めれば、大きなビクもかさばりません。



※手編み加工の為、目の大きさ・長さは多少異なることがあります。

海上釣り堀用ビク

※別注にて他寸法も製造承ります。

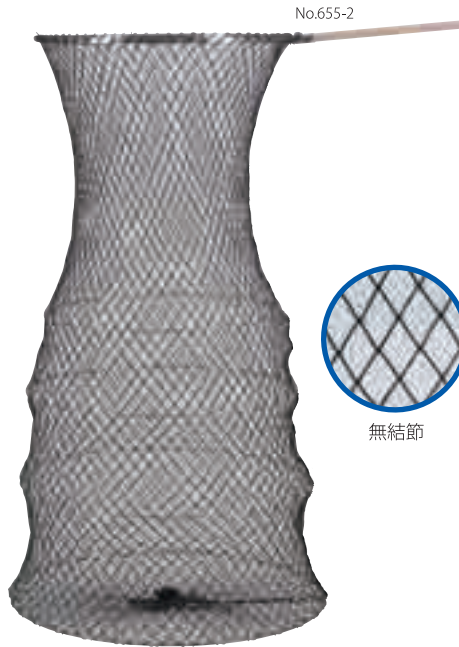

業務用海上ビク



チヌ笈かかり釣り、ヘラ、コイ釣りに!!

ワイヤービク

大きなビクも小さく簡単に仕舞う事ができ、持ち運びも大変便利になりました。使用時は、木の柄を持ち上げるだけでパラシュートのように開く、便利で合理的な設計です。



※台ネジは別売りです。



口部分が最大30°傾き、魚が入れやすい角度調整機能付き

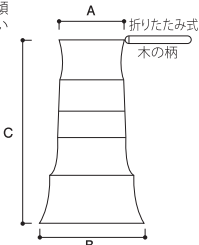

品番	品名	A(口径) B(底径) C(全長)	網	入数	JAN(4510534)
793-1	アジャスターワイヤービク/太網 45cm(角度調整付き・底ワイヤー付)	30~40cm 45cm 120cm	太網	15	793010
794	アジャスターワイヤービク/テグス網 50cm(角度調整・ケース付)	30~40cm 50cm 130cm	テグス手すき	10	794000
795	アジャスターワイヤービク/テグス網 60cm(角度調整・ケース付)	30~40cm 60cm 160cm	テグス手すき	5	795007
795-1	アジャスターワイヤービク/太網 60cm(角度調整・ケース付)	30~40cm 60cm 160cm	太網	5	795014
790-1	ワイヤービク太網 口金角度調整付(底ワイヤー付)	30cm 45cm 120cm	太網	15	790019
791	ワイヤービク 口金角度調整付(ケース付)	30cm 50cm 130cm	テグス手すき	10	791009
792	大型ワイヤービク 口金角度調整付(ケース付)	30cm 60cm 160cm	テグス手すき	5	792006
792-1	ワイヤービク太網 口金角度調整付(ケース付)	30cm 60cm 160cm	太網	5	792013
655-2	海上釣り堀用ビク 60cm(黒)	45cm 60cm 140cm	無結節	7	655028
655-3	海上釣り堀用ビク 業務用 60cm(黒)〈受注生産〉	50cm 60cm 130cm	無結節	7	655035
656-2	海上釣り堀用ビク 80cm(黒)	50cm 80cm 160cm	無結節	7	656025
656-3	海上釣り堀用ビク 業務用 80cm(黒)〈受注生産〉	60cm 80cm 150cm	無結節	7	656032

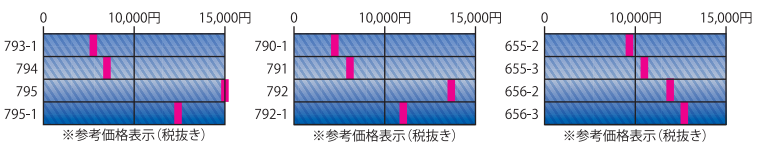

笈ワイヤービク用 がっちりキーパー

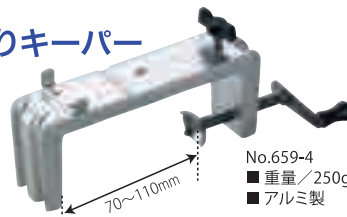
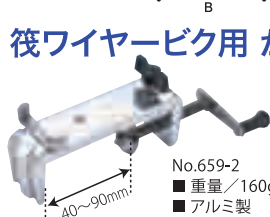

品番	品名	取付け幅	入数	JAN(4510534)
659-2	笈ワイヤービク用がっちりキーパー(アルミ製)	40~90mm	30	659026
659-4	笈ワイヤービク用がっちりキーパーワイド(アルミ製)	70~110mm	30	659040

※強度が低くない為、海上釣り堀用ビクには不適切です。



ぐんぐん締めるぐんぐん緩める パワー台ネジ

ネジは特殊な二条ネジを採用。脱着が2倍の速さでできます。

No.552
■重量/20g



品番	品名	入数	JAN(4510534)
552	パワー台ネジ	100	552006
552-1	パワー台ネジ(S)	100	552013

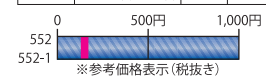

大きいビクも小さく収納

替網・メッシュビク



タコビク New



No.665
■重量/220g

品番	品名	口径	底径	全長	入数	JAN(4510534)
665	タコビク	20cm	20cm	65cm	50	665003

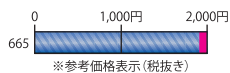

丸メッシュビク



No.660 ■重量/340g
No.663 ■重量/500g

品番	品名	口径	底径	全長	入数	JAN(4510534)	
660	丸メッシュビク	30cm	28cm	30cm	35cm	50	660008
663	丸メッシュビク	36cm	30cm	36cm	50cm	50	663009

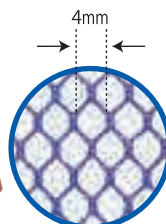
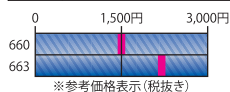

メッシュ600
(実物大)

角メッシュビク



●蓋の中心にゴムを使用していますので、写真の様にゴムが左右に開き釣れた魚を簡単にビクの中へ取り込み事が出来ます。ビクの中の魚は、蓋のフックを起こすと、蓋が全面に開き魚が取り出しやすくなっています。

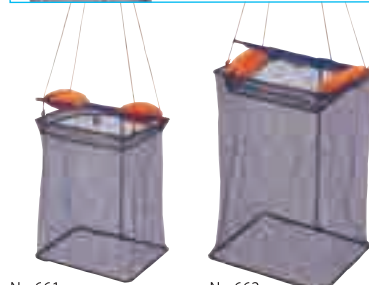

No.661 ■重量/380g
No.662 ■重量/510g

品番	品名	口径	底径	全長	入数	JAN(4510534)
661	角メッシュビク	30cm	23cm×28cm	35cm	50	661005
662	角メッシュビク	36cm	25cm×34cm	50cm	50	662002

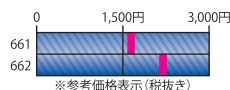

テグス替網

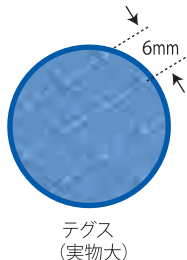

テグス
(実物大)

品番	品名	サイズ	JAN(4510534)
607	テグス替網 手すき網 45cm	テグス2号糸 6mm目 深さ60cm	607003
608	テグス替網 手すき網 50cm	テグス2号糸 6mm目 深さ70cm	608000
609	テグス替網 手すき網 60cm	テグス2号糸 6mm目 深さ80cm	609007
606	テグス替網 手すき網 80cm	テグス3号糸 6mm目 深さ140cm	606006

※手編み加工の為、目の大きさ・長さは多少異なることがあります。

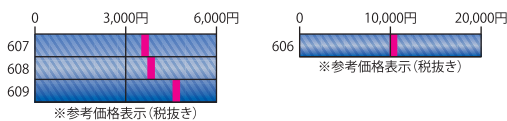

筏替網

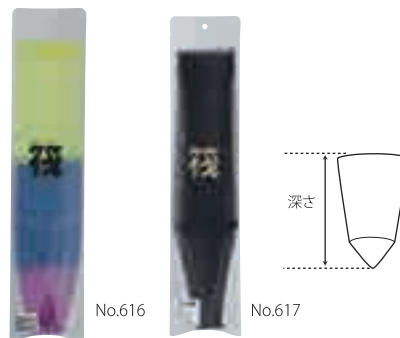

No.616

No.617

品番	品名	サイズ	JAN(4510534)
615	筏替網36cm	テグス3号糸手すき 5mm目 深さ45cm	615008
616	筏替網39cm	テグス3号糸手すき 5mm目 深さ45cm	616005
617	筏替網36cm	テグス縫製 2.5mm目 深さ40cm	617002
618	筏替網39cm	テグス縫製 2.5mm目 深さ45cm	618009

※カラー等予告なく変更する場合があります。
※手編み加工の為、目の大きさ・長さは多少異なることがあります。

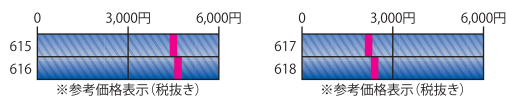

磯替網

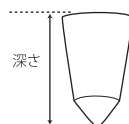

へら替網

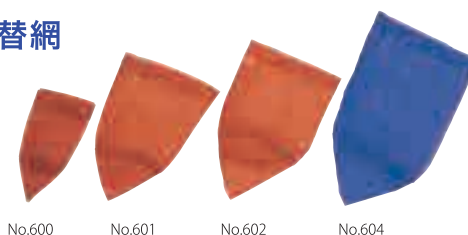

No.600

No.601

No.602

No.604

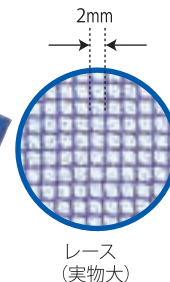

レース
(実物大)

品番	品名	サイズ	JAN(4510534)
610	磯替網 45cm	テグス8号糸 15mm目 深さ60cm	610003
611	磯替網 50cm	テグス8号糸 15mm目 深さ70cm	611000
613	磯替網 60cm	テグス16号糸 15mm目 深さ80cm	613004
614	磯替網 80cm	テグス16号糸 15mm目 深さ90cm	614001

※手編み加工の為、目の大きさ・長さは多少異なることがあります。
※カラーは予告なく変更する場合があります。

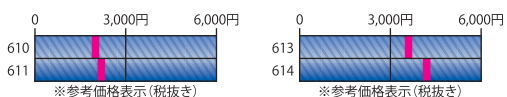

品番	品名	カラー	入数	深さ	JAN(4510534)
600	へら替網 30cm	ブラウン	10	30cm	600004
601	へら替網 36cm	ブラウン	10	35cm	601001
602	へら替網 39cm	ブラウン	10	39cm	602008
604	へら替網 45cm	ブルー	10	47cm	604002

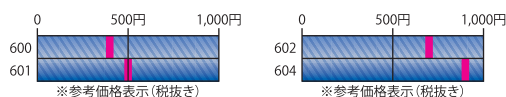



フィッシュトレックス

瀬を走る美しき魚体。波間を引き裂く銀色の閃光。
魚との感動を求めるアングラーに……

爽快な操作性、確かなランディング!

Rubber Landing Net Light

ラバーランディングネットライト

ライトで深めのネットを採用し、従来品より約140gの軽量化を実現。
ネットカラーは水中で溶け込みやすいスケルトンブラックを採用。
ネットの深さも約30cmと、従来品より10cm深く、
ランディング後の魚の飛び出しを大幅に軽減!
モンスタークラスもストレス無く
ランディング可能です。



No.297
■重量/580g
■全長/1m
(スライド時1.2m)

品番	品名	入数	JAN (4510534)
297	ラバーランディングネットライト	10	297006
297-1	ラバーランディングネットライト(ケース付き)	10	297013

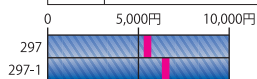

※参考価格表示(税抜き)

NET CASE ネットケース

フィッシュトレックスのラバーランディングネットにピッタリの専用ケース!
周囲の半分をファスナーにすることにより出し入れお手入れラクラク設計。
ケースに入れる事により車のトランクや室内でも気にすることなく
収納できます。

No.295-2
■重量/230g



※ネットは別売りです。

品番	品名	JAN (4510534)
295-2	ネットケース	295026



※参考価格表示(税抜き)

ラバースペアネットライト

水中でも溶け込みやすい、スケルトンブラック。ネット深さ30cmと深くなっています。



No.297-2
■重量/200g
■網サイズ/450φ

品番	品名	JAN (4510534)
297-2	ラバースペアネットライト	297020



※参考価格表示(税抜き)

BOAT NETS(S) ボートネット(S)

※別注にて他寸法も製造承ります。

デッキで邪魔にならないコンパクトサイズでありながら、ランカークラスのバスを確実にキャッチできるフレーム形態を採用。柄部は23~35cmと、好みの長さに調節可能。また、網部は針掛かりの無いナイロンテグスを採用しました。



No.294
■重量/200g
■網/テグスネット

品番	品名	入数	JAN (4510534)
294	ボートネット(S)	10	294005



※参考価格表示(税抜き)

RAINBOW NETS レインボーネット

湖の立ち込みでも邪魔にならずモンスタークラスも楽にランディングできるベストサイズを実現しました。魚を傷めないリリースネットタイプをラインナップしました。



No.293
■重量/370g

- ・HANDLE SIZE/250mm
- ・FRAME COLOR/CHAMPAGNE GOLD
- ・MATERIAL/WALNAT/ALUMINIUM
- ・NETS/RELEASE NETS

品番	品名	JAN (4510534)
293	レインボーネット	293008



※参考価格表示(税抜き)

管理釣場用 ラウンドネット

管理釣場のモンスタークラスも楽にランディングできるラウンドフォルム採用のランディングネット。
足場の悪い所でも楽にランディングできるように、ハンドルを長めに設計。



No.291
■NET SIZE/W250×L300×H660mm
■HANDLE SIZE/350mm
■FRAME COLOR/CHAMPAGNE GOLD
■MATERIAL/WALNAT/ALUMINIUM
■重量/210g

品番	品名	JAN (4510534)
291	管理釣場用 ラウンドネット	291004

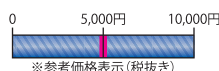

※参考価格表示(税抜き)

LANDING NETS ランディングネット



軽くてタフな軽合金フレーム採用。釣行時の負担が激減します。

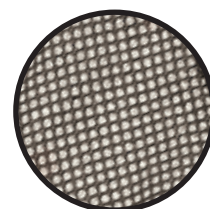

ランディングネット&ラウンドネットはリリースを前提に、魚を傷つけない特注ソフト&抗菌素材のネットを使用。



L No.285



M No.286



S No.287

ランディングネット(L) No.285
 ■ NET SIZE/330×220mm
 ■ FRAME COLOR/DARK GREEN
 ■ MATERIAL/WALNAT/ALUMINIUM

ランディングネット(M) No.286
 ■ NET SIZE/270×210mm
 ■ FRAME COLOR/DARK GREEN
 ■ MATERIAL/WALNAT/ALUMINIUM

ランディングネット(S) No.287
 ■ NET SIZE/240×150mm
 ■ FRAME COLOR/DARK GREEN
 ■ MATERIAL/ZELKOVA/ALUMINIUM

スベアネット
 ■ NET SIZE/S, M, L
 ■ COLOR/BLACK, LIGHT PURPLE (M-SIZE)

品番	品名	サイズ	JAN (4510534)
285	ランディングネット	L	285003
286	ランディングネット	M	286000
287	ランディングネット	S	287007

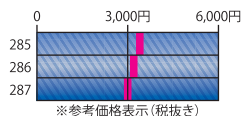

サクラマスネット ショートハンドル



サクラマスラバーネット ショートハンドル

魚に優しいラバーネットを使用。カラーは水中で溶け込みやすいスケルトンブラック。ネットの深さも約30cmと魚の飛び出しも軽減。



No.290-1

No.290-1
 ■ NET SIZE/W390×L550×H810mm
 ■ HANDLE SIZE/250mm
 ■ FRAME COLOR/CHAMPAGNE GOLD
 ■ MATERIAL/WALNAT/ALUMINIUM
 ■ 重量/420g

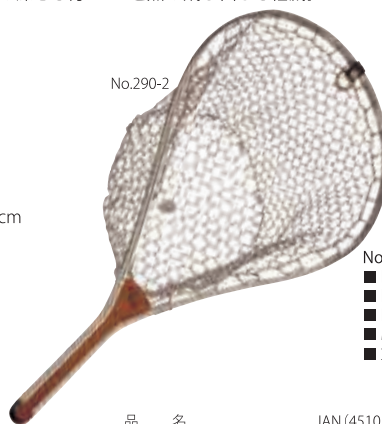
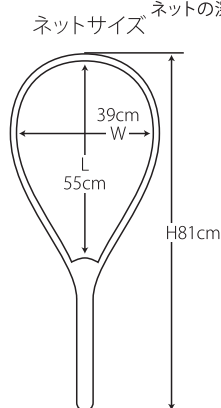

No.290-2

No.290-2
 ■ NET SIZE/W390×L550×H810mm
 ■ HANDLE SIZE/250mm
 ■ FRAME COLOR/CHAMPAGNE GOLD
 ■ MATERIAL/WALNAT/ALUMINIUM
 ■ 重量/590g

品番	品名	JAN (4510534)
290-1	サクラマスネット ショートハンドル	290014
290-2	サクラマスラバーネット ショートハンドル	290021

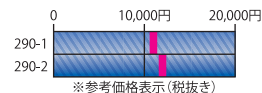

クイックリリースホルダー



サクラマス用 No.283
 ■ スプリング引張り力/約5kg
 ■ 重量/20g

トラウト用 No.284
 ■ スプリング引張り力/約3kg
 ■ 重量/20g



クイックリリースホルダーは、ネットを引っ張るだけでジョイント部が開き、素早く脱着できます。

品番	品名	JAN (4510534)
283	クイックリリースホルダー サクラマス	283009
284	クイックリリースホルダー トラウト	284006



磁力が調整できる!
 吸着力1~4kg

マグネットホルダー GS



No.298
 ゴールド

No.298-1
 シルバー

磁力調整可能なマグネットホルダー。適度な磁力は取り付け、取り外しがスムーズに行えます。従来品はマグネットを接着により固定していたが、マグネットホルダーGSは、ビスによりマグネットを取り付け、さらにビスを接着しているため確実な固定を実現しました。

■ 重量/43g

品番	品名	カラー	入数	JAN (4510534)
298	マグネットホルダー GS	ゴールド	40	298003
298-1	マグネットホルダー GS	シルバー	40	298010





鮎掛け

あゆ38color variation

取り込みやすい柄の角度を採用



オリーブ色
No.190



オレンジ色
No.190-1



ゴールド色
No.190-2



オリーブ色
No.190-3



品番	品名	重量	入数	JAN(4510534)	
190	あゆ 38cm オリーブ色	モノフィラ縫製2.5mm目	258g	10	190000
190-1	あゆ 38cm オレンジ色	モノフィラ縫製2.5mm目	258g	10	190017
190-2	あゆ 38cm ゴールド色	モノフィラ縫製2.5mm目	258g	10	190024
190-3	あゆ 38cm 袋付オリーブ色	モノフィラ縫製2.5mm目	258g	10	190031

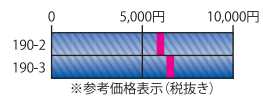
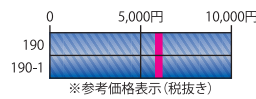

【鮎】オリーブあゆ袋付き

実用新案



オリーブあゆ

実用新案



【あまご】オリーブあまご



No.177

No.178

■川虫も捕れるカバー付き

No.109
■全長/1530mm
■重量/330g
■先口径/3mm

品番	品名	入数	JAN(4510534)
109	鮎掛け	50	109002

0 1,500円 3,000円
※参考価格表示(税抜き)

品番	品名	重量	入数	JAN(4510534)
172	オリーブ36cm袋付	160g	50	172006
174	オリーブ33cm袋付	150g	50	174000
176	オリーブ30cm袋付	140g	50	176004

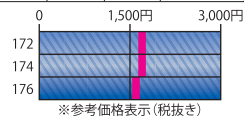

品番	品名	重量	入数	JAN(4510534)
170	オリーブあゆ 39cm	150g	50	170002
171	オリーブあゆ 36cm	145g	50	171009
173	オリーブあゆ 33cm	140g	50	173003
175	オリーブあゆ 30cm	110g	50	175007

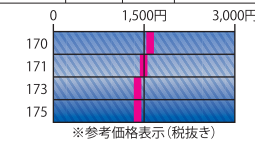

品番	品名	重量	入数	JAN(4510534)
177	オリーブあまご24cm	120g	50	177001
178	オリーブあまご30cm	150g	50	178008

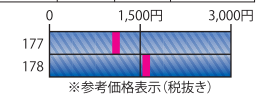

引き舟ストッパー



(大)
No.720-1
111g

No.720
60g

■18-8ステンレス製

品番	品名	重量	入数	JAN(4510534)
720	引き舟ストッパー	60g	10	720009
720-1	引き舟ストッパー 大	110g	10	720016

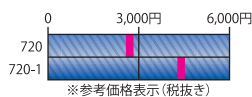

あまご28

取り込みやすい柄の角度を採用



品番	品名	重量	入数	JAN(4510534)	
189-1	あまご28cm	モノフィラ縫製2.5mm目	238g	10	189011

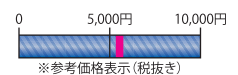

こだわりの三層構造で
驚異的な粘りと強度!

■三層構造イメージ

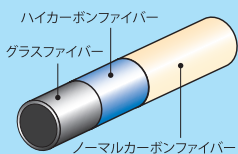

No.182



フリーストップズーム式

No.181



No.180



巨鯉 玉の柄 野臥(のぶし)

No.182

- 長さ/3.5m
- 継数/3本
- 仕舞寸法/1300mm
- 重量/1015g
- 材質/カーボン・グラス
- ネジサイズ/JIS W1/2ネジ

大鯉 玉の柄

No.181

- 長さ/3.5m ■継数/3本
- 仕舞寸法/1250mm ■重量/700g
- 材質/カーボン ■ネジサイズ/JIS W1/2ネジ

アルミ 玉の柄

No.180

- 長さ/1.8m ■継数/2本
- 仕舞寸法/960mm ■重量/410g
- 材質/アルミ ■ネジサイズ/JIS W1/2ネジ

鯉用玉網枠

軽量の特殊軽合金を使用した玉網枠は、メーター級のコイに代表される淡水の大魚、または磯、船の大物釣りと、ビッグワンを確実にキャッチしたい釣り人を満足させます。

※別注にて他寸法も製造承ります。

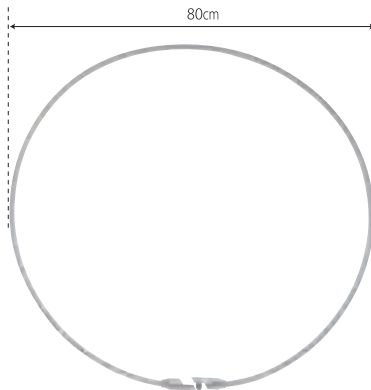

No.207

- 枠径/80cm ■パイプ径/13mm
- 重量/550g ■材質/アルミ
- ネジサイズ/JIS W1/2ネジ

品番	品名	JAN (4510534)
207	鯉用玉網枠 80cm	207005
208	四つ折鯉用玉網枠 80cm	208002

四つ折鯉用玉網枠

強くて軽い特殊軽合金使用の80センチ玉枠。ジョイントで四つ折りにできるコンパクトタイプ。

※別注にて他寸法も製造承ります。

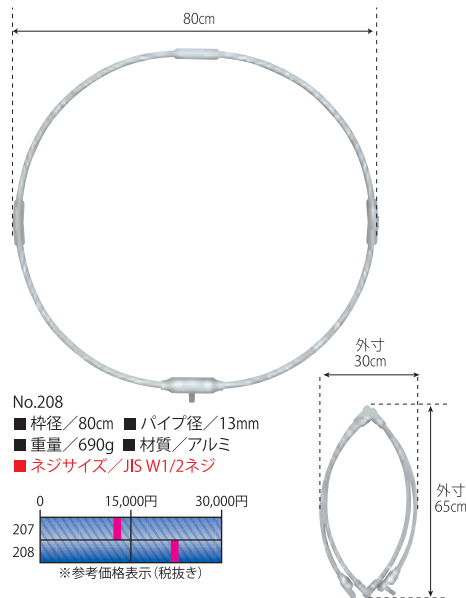

No.208

- 枠径/80cm ■パイプ径/13mm
- 重量/690g ■材質/アルミ
- ネジサイズ/JIS W1/2ネジ

品番	価格
207	15,000円
208	30,000円

※参考価格表示(税抜き)



No.207-1



No.208-1

玉枠ケース

品番	品名	重量	JAN (4510534)
207-1	鯉枠 80cm用ケース	780g	207012
207-2	鯉枠 70cm用ケース	600g	207029
208-1	鯉四つ折ケース	290g	208019

品番	価格
207-1	3,000円
207-2	6,000円
208-1	6,000円

※参考価格表示(税抜き)



鯉用替網

品番	品名	サイズ	JAN (4510534)
203-1	鯉用替網 60cm	太網 20mm目 深さ 80cm	203014
204-1	鯉用替網 80cm	太網 20mm目 深さ100cm	204011

品番	価格
203-1	2,500円
204-1	5,000円

※参考価格表示(税抜き)

へらジョイント

さまざまな柄にセットが可能になるジョイント部。玉枠と柄のネジ径が異なる場合、ジョイントを活用して、組み立てられます。ほとんどの玉枠、柄と互換性のあるジョイントです。

No.500-3

- サイズ/16φ×46mm
- ネジサイズ/メス JIS 1/2"ネジ
- ネジサイズ/メス JIS 5/16"ネジ

■材質/アルミ 黒アルマイト

品番	品名	入数	JAN (4510534)
500-3	へらジョイント	20	500038

品番	価格
500-3	500円

※参考価格表示(税抜き)



No.500-3

品番	品名	JAN (4510534)
180	アルミ 玉の柄 1.8m	180001
181	大鯉 玉の柄 3.5m	181008
182	巨鯉 玉の柄野臥(のぶし) 3.5m	182005

※予告なくカラー等を変更する場合があります。

品番	価格
180	3,000円
181	10,000円
182	20,000円

※参考価格表示(税抜き)

固定式玉網

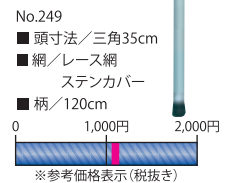
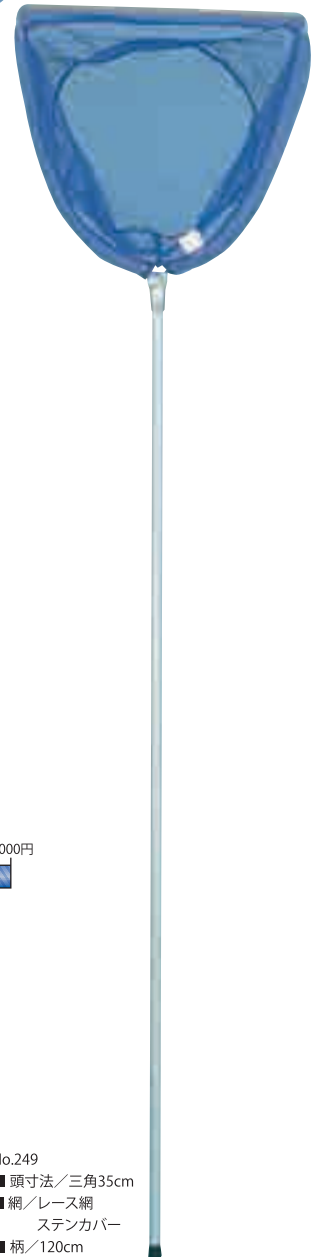
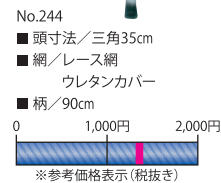
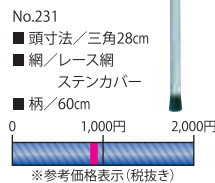
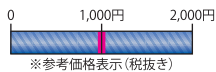
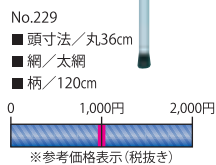
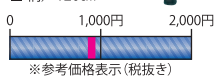
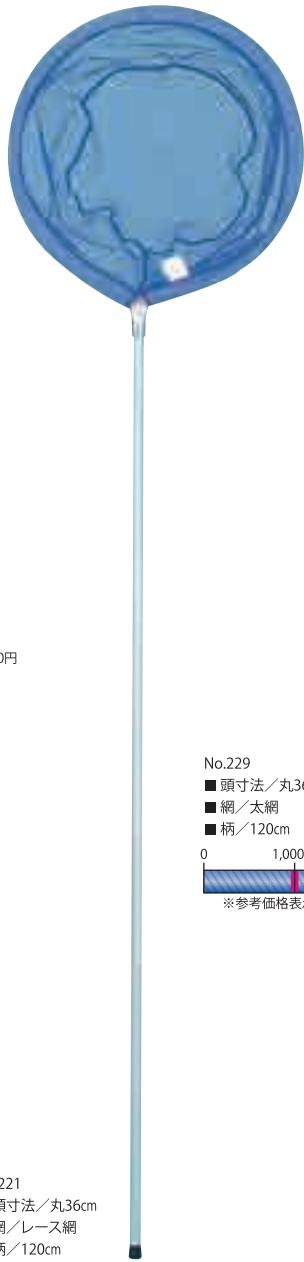
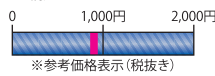
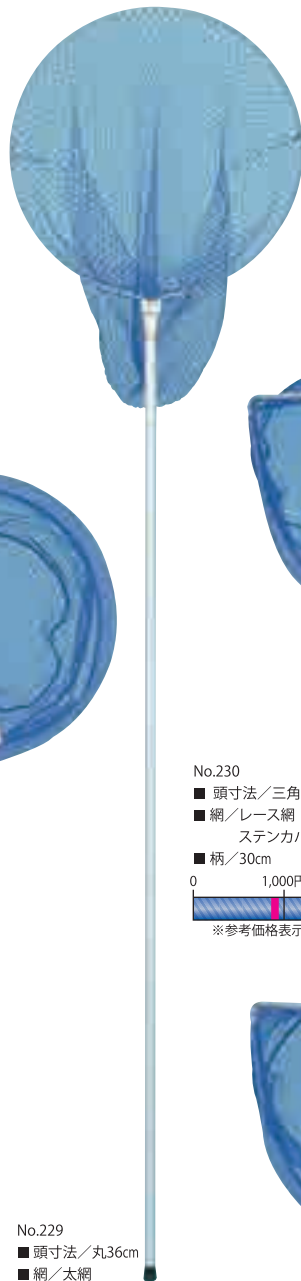
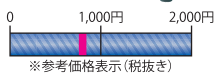
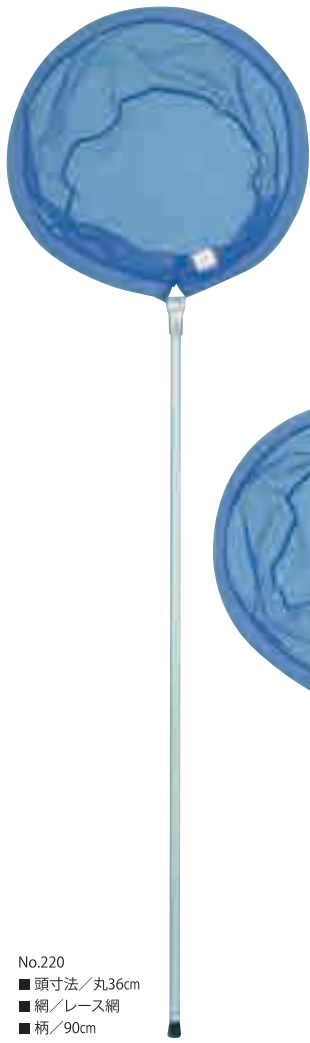
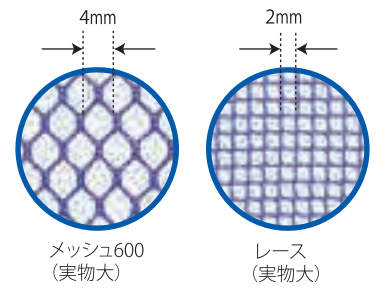

品番	品名	入数	JAN (4510534)
220	丸36cm レース網 90cm	50	220004
221	丸36cm レース網 120cm	50	221001
229	丸36cm 太網 120cm	50	229007

品番	品名	入数	JAN (4510534)
230	三角28cm レース網ステンカバー 30cm	50	230003
231	三角28cm レース網ステンカバー 60cm	50	231000
244	三角35cm レース網ウレタンカバー 90cm	50	244000
249	三角35cm レース網ステンカバー 120cm	50	249005



No.210
 ■ 頭寸法/丸30cm
 ■ 網/レース網
 (ブルー)
 ■ 柄/90cm

0 1,000円 2,000円
 ※参考価格表示(税抜き)

No.210-2
 ■ 頭寸法/丸30cm
 ■ 網/レース網
 (オレンジ)
 ■ 柄/90cm

0 1,000円 2,000円
 ※参考価格表示(税抜き)

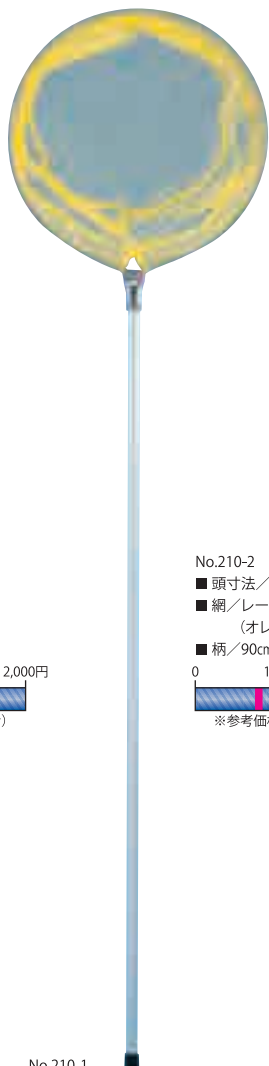

No.210-1
 ■ 頭寸法/丸30cm
 ■ 網/レース網
 (イエロー)
 ■ 柄/90cm

0 1,000円 2,000円
 ※参考価格表示(税抜き)

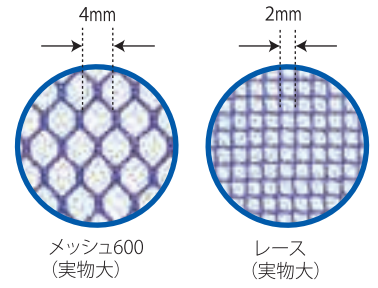

No.247
 ■ 頭寸法/三角35cm
 ■ 網/レース網
 ステンカパー
 ■ 柄/90cm

0 1,000円 2,000円
 ※参考価格表示(税抜き)

No.219
 ■ 頭寸法/丸36cm
 ■ 網/レース網
 ホースカパー
 ■ 柄/90cm

0 1,000円 2,000円
 ※参考価格表示(税抜き)

No.256
 ■ 頭寸法/三角35cm
 ■ 網/レース網
 ホースカパー
 ■ 柄/90cm

0 1,000円 2,000円
 ※参考価格表示(税抜き)

品番	品名	入数	JAN (4510534)
210	丸30cm レース網 ブルー	90cm 50	210005
210-1	丸30cm レース網 イエロー	90cm 50	210012
210-2	丸30cm レース網 オレンジ	90cm 50	210029

品番	品名	入数	JAN (4510534)
219	丸36cm レース網 ホースカパー	90cm 50	219008
247	三角35cm レース網 ステンカパー	90cm 50	247001
256	三角35cm レース網 ホースカパー	90cm 50	256003

固定式玉網



No.223
 ■ 頭寸法/丸36cm
 ■ 網/メッシュ600
 ■ 柄/スライド
 160cm×2本継
 0 1,500円 3,000円
 ※参考価格表示(税抜き)



No.225
 ■ 頭寸法/丸36cm
 ■ 網/太網
 ■ 柄/スライド
 160cm×2本継
 0 1,500円 3,000円
 ※参考価格表示(税抜き)



No.228
 ■ 頭寸法/丸36cm
 ■ 網/レース網
 ■ 柄/スライド
 ホースカバー
 160cm×2本継
 0 1,500円 3,000円
 ※参考価格表示(税抜き)



No.238
 ■ 頭寸法/三角28cm
 ■ 網/レース網
 ■ 柄/スライド
 ステンカバー
 53cm×2本継
 0 1,500円 3,000円
 ※参考価格表示(税抜き)

品番	品名	入数	JAN(4510534)
223	丸36cm メッシュ600	スライド160cm×2本継	50 223005
225	丸36cm 太網	スライド160cm×2本継	50 225009

品番	品名	入数	JAN(4510534)
228	丸36cm レース網	ホースカバー スライド 160cm×2本継	50 228000
238	三角28cm レース網	ステンカバー スライド 53cm×2本継	50 238009

その他固定式網リスト

品番	品名	入数	JAN(4510534)
212	丸30cm レース網	120cm	50 212009
218	丸30cm レース網	スライド160cm×2本継	50 218001
219	丸36cm レース網ホースカバー	90cm	50 219008
224	丸36cm 太網ホースカバー	スライド160cm×2本継	50 224002
226	丸36cm レース網	スライド160cm×2本継	50 226006
233	三角28cm レース網	30cm	50 233004
235	三角28cm レース網ステンカバー	90cm	50 235008

品番	品名	入数	JAN(4510534)
236	三角28cm レース網	90cm	50 236005
240	三角35cm レース網	30cm	50 240002
241	三角35cm レース網	60cm	50 241009
242	三角35cm レース網	90cm	50 242006
243	三角35cm レース網ウレタンカバー	60cm	50 243003
246	三角35cm レース網ステンカバー	60cm	50 246004
248	三角35cm レース網ステンカバー	30cm	50 248008

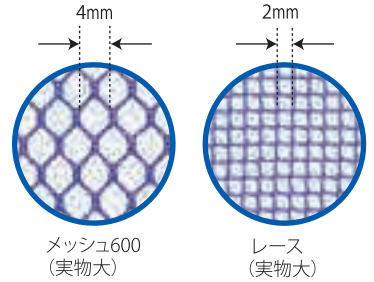
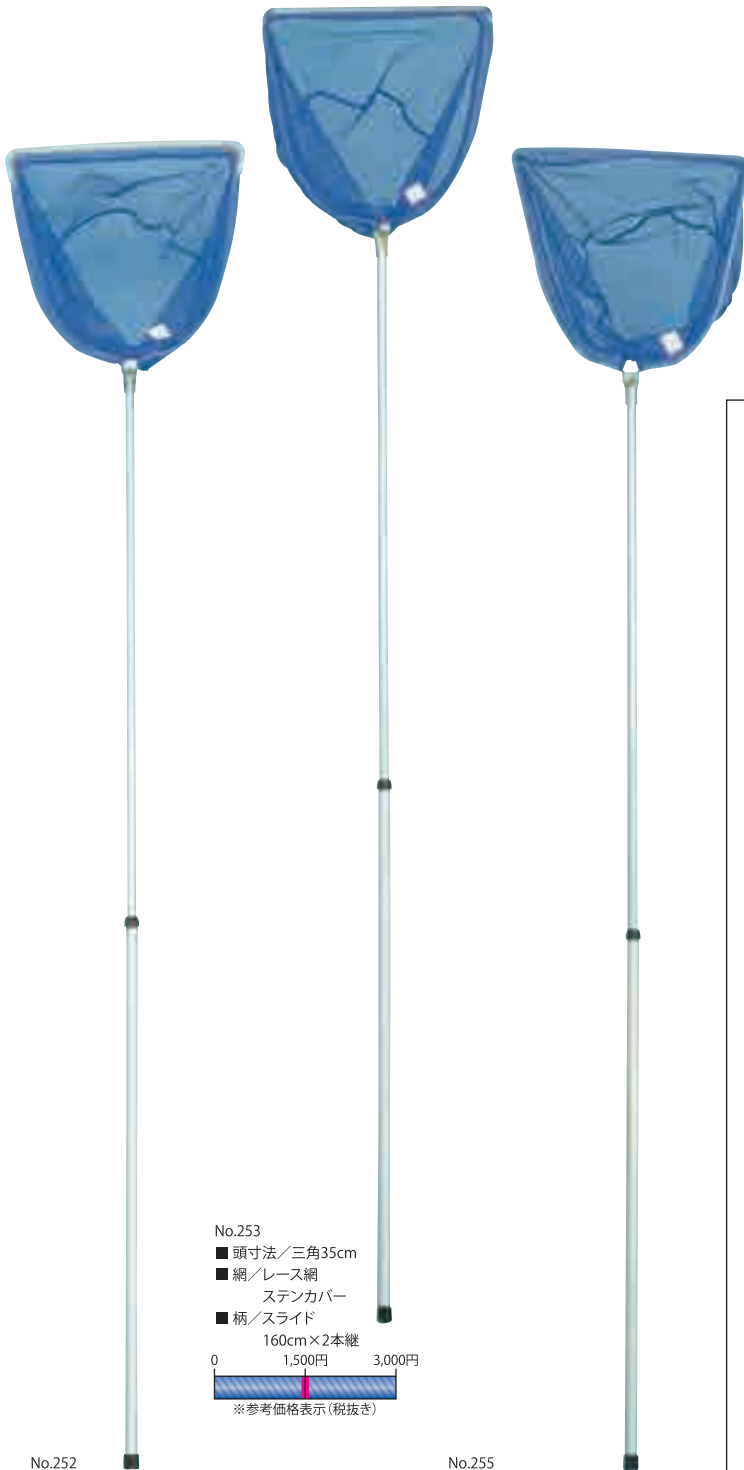

No.253
 ■ 頭寸法/三角35cm
 ■ 網/レース網
 ■ ステンカパー
 ■ 柄/スライド
 160cm×2本継
 0 1,500円 3,000円
 ※参考価格表示(税抜き)

No.252
 ■ 頭寸法/三角35cm
 ■ 網/レース網
 ■ ウレタンカパー
 ■ 柄/スライド
 160cm×2本継
 0 1,500円 3,000円
 ※参考価格表示(税抜き)

No.255
 ■ 頭寸法/三角35cm
 ■ 網/レース網
 ■ ホースカパー
 ■ 柄/スライド
 160cm×2本継
 0 1,500円 3,000円
 ※参考価格表示(税抜き)

品番	品名	入数	JAN(4510534)
252	三角35cm レース網 ウレタンカパー スライド160cm×2本継	50	252005
253	三角35cm レース網 ステンカパー スライド160cm×2本継	50	253002
255	三角35cm レース網 ホースカパー スライド160cm×2本継	50	255006

品番	品名	入数	JAN(4510534)
250	三角35cm 太網ステンカパー スライド160cm×2本継	50	250001
251	三角35cm レース網 スライド160cm×2本継	50	251008
254	三角35cm レース網ウレタンカパー 120cm	50	254009
256	三角35cm レース網ホースカパー 90cm	50	256003
257	三角35cm メッシュステンカパー 90cm	50	257000
258	三角35cm メッシュステンカパー スライド160cm×2本継	50	258007
259	三角35cm レース網 120cm	50	259004

玉網ディスプレイ



※写真はセット例と異なります

ディスプレイセットA(1台セット例)

品番	品名	入数	JAN(4510534)
210	丸30cm レース網 ブルー 90cm	10	210005
210-1	丸30cm レース網 イエロー 90cm	10	210012
210-2	丸30cm レース網 オレンジ 90cm	10	210029
247	三角35cm レース網 ステンカパー付 90cm	20	247001
219	丸36cm レース網 ホースカパー付 90cm	20	219008
253	三角35cm レース網 ステンカパー付 スライド160cm×2本継	20	253002
228	丸36cm レース網 ホースカパー付 スライド160cm×2本継	20	228000
255	三角35cm レース網 ホースカパー付 スライド160cm×2本継	20	255006
225	丸36cm 太網 スライド160cm×2本継	20	225009
223	丸36cm メッシュ600 スライド160cm×2本継	20	223005

ディスプレイセットB(1台セット例)

品番	品名	入数	JAN(4510534)
210	丸30cm レース網 ブルー 90cm	10	210005
210-1	丸30cm レース網 イエロー 90cm	10	210012
210-2	丸30cm レース網 オレンジ 90cm	10	210029
247	三角35cm レース網 ステンカパー付 90cm	20	247001
253	三角35cm レース網 ステンカパー付 スライド160cm×2本継	20	253002
255	三角35cm レース網 ホースカパー付 スライド160cm×2本継	20	255006
228	丸36cm レース網 ホースカパー付 スライド160cm×2本継	20	228000
225	丸36cm 太網 スライド160cm×2本継	20	225009
302	40cmアルミ枠 手すき磯網 木の柄100cm	3	302007
303	50cmアルミ枠 手すき磯網 木の柄100cm	3	303004
278	50cmアルミ枠 手すき磯網 アルミ・スライド180cm×2本継	3	278005
275	50cmアルミ枠 テグス網 アルミ・スライド180cm×2本継	3	275004

いわし・ホタルイカ イカゴなどに最適

川虫取り



No.473
0 3,000円 6,000円
※参考価格表示(税抜き)
※ネジサイズ/JIS W1/2"



No.474
0 3,000円 6,000円
※参考価格表示(税抜き)
※ネジサイズ/JIS W1/2"



No.475
0 4,000円 8,000円
※参考価格表示(税抜き)
※ネジサイズ/JIS W1/2"

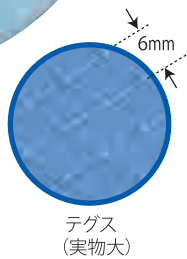

No.232
0 1,000円 2,000円
※参考価格表示(税抜き)



No.234
0 1,000円 2,000円
※参考価格表示(税抜き)



No.237
0 1,000円 2,000円
※参考価格表示(税抜き)



No.279



頭丈な網の取り付け
ガイド付き

No.279
■頭寸法/丸50cm
ステン枠
■枠パイプ径/10mm
■網/磯網 15mm目×16号糸
■柄/木の柄 30mm×100cm
0 7,500円 15,000円
※参考価格表示(税抜き)



No.239
0 1,000円 2,000円
※参考価格表示(税抜き)



持ち運びに便利な
コンパクトタイプ。

品番	品名	入数	JAN (4510534)
473	45cm テグス網 アルミ枠 太ネジ JIS W1/2"ネジ	50	473004
474	50cm テグス網 アルミ枠 太ネジ JIS W1/2"ネジ	50	474001
475	60cm テグス網 アルミ枠 太ネジ JIS W1/2"ネジ	25	475008

品番	品名	網	入数	JAN (4510534)
232	川虫28cmステンカバー付 木の柄 30cm	白レース	50	232007
234	川虫20cmステンカバー付 木の柄 15cm	白レース	50	234001
237	川虫三ツ折35cmステンカバー付	特殊レース	25	237002
239	28cm四角レースホースカバー 木の柄 30cm	レース	50	239006
279	ステン枠50cm業務用 木の柄 30mm×100cm	磯網・15mm目16号糸	5	279002

特殊玉網

別注にて他寸法も製造承ります。

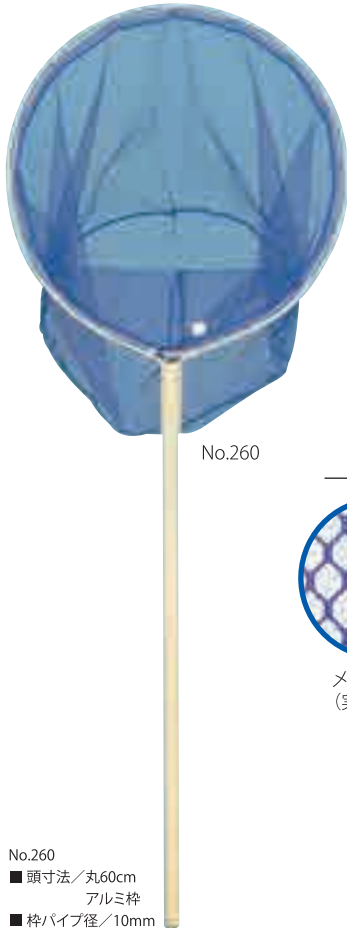

No.260

- 頭寸法/丸60cm
アルミ枠
- 枠パイプ径/10mm
- 網/メッシュ600
- 柄/木の柄 30mm×100cm

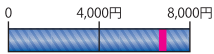

※参考価格表示(税抜き)

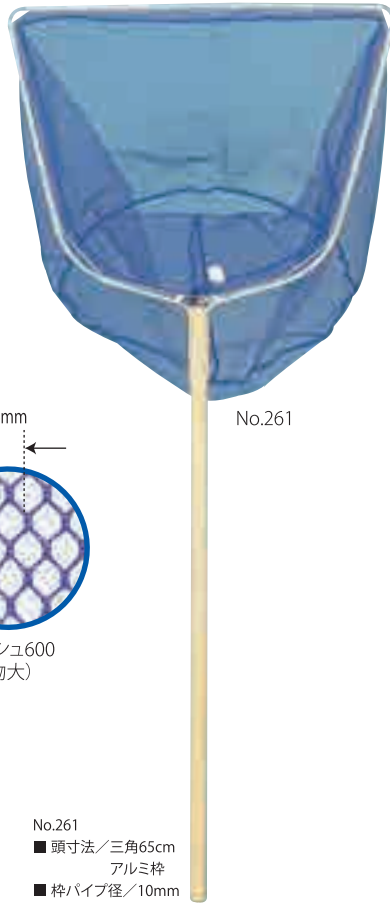

No.261

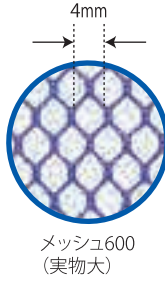

メッシュ600
(実物大)

- 頭寸法/三角65cm
アルミ枠
- 枠パイプ径/10mm
- 網/メッシュ600
- 柄/木の柄 30mm×100cm



※参考価格表示(税抜き)

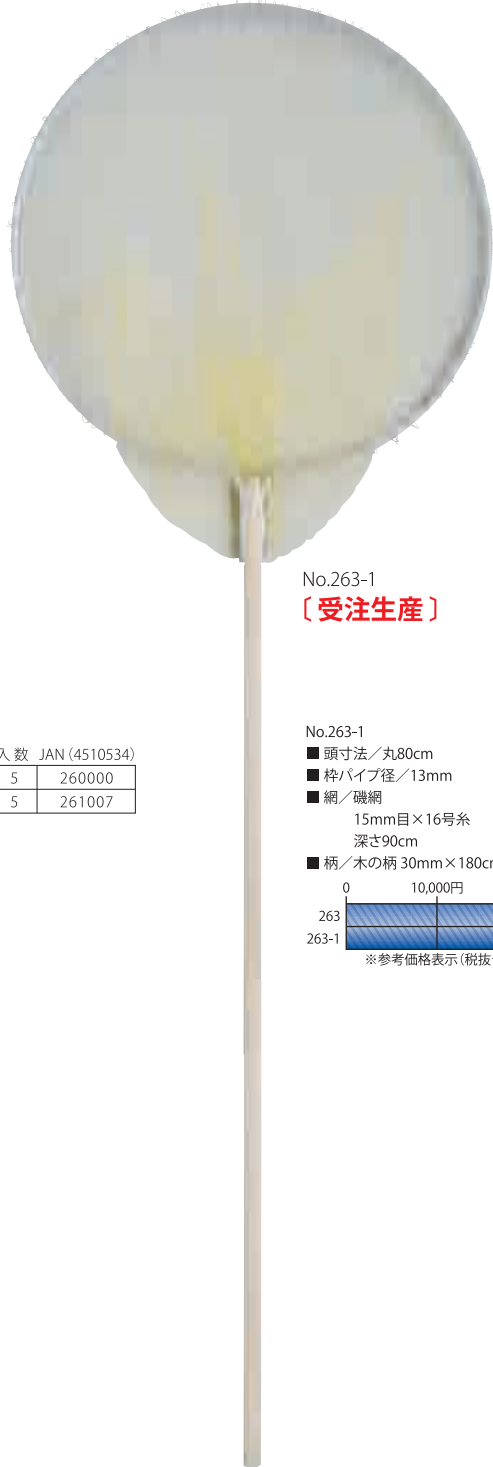

No.263-1
〔受注生産〕

- 頭寸法/丸80cm
- 枠パイプ径/13mm
- 網/磯網
15mm目×16号糸
深さ90cm
- 柄/木の柄 30mm×180cm

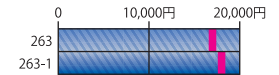

※参考価格表示(税抜き)



No.305-1

- 頭寸法/30cm
- 枠材/外枠:6mmステンレス
内枠:3mmステンレス
- 網/特殊レース
- 柄/木の柄 25mm×100cm

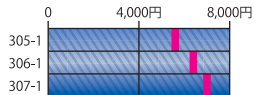

※参考価格表示(税抜き)

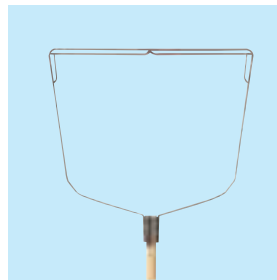

特殊ステンレスの二重枠で
アミをキズつけない!

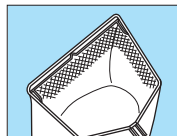

内枠に網を取り付ける
ため網のフチがすり切
れません。

品番	品名	入数	JAN (4510534)
260	丸 60cm アルミ枠 メッシュ600 木の柄 30mm×100cm	5	260000
261	三角65cm アルミ枠 メッシュ600 木の柄 30mm×100cm	5	261007

○その他の特殊玉網

品番	品名	網	入数	JAN (4510534)
305-1	30cm ステン二重枠 木の柄 25mm×100cm	特殊レース	5	305015
306-1	40cm ステン二重枠 木の柄 25mm×100cm	特殊レース	5	306012
307-1	50cm ステン二重枠 木の柄 25mm×100cm	特殊レース	5	307019

品番	品名	網	入数	JAN (4510534)
263	丸80cm アルミ枠 磯 木の柄 30mm×100cm	磯網・15mm目×16号糸	1	263001
263-1	丸80cm アルミ枠 磯 木の柄 30mm×180cm	磯網・15mm目×16号糸	1	263018

特殊玉網

別注にて他寸法も製造承ります。

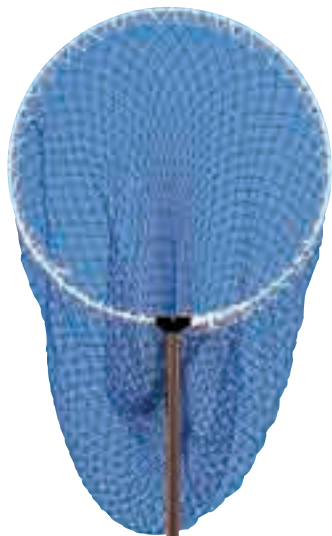

No.272
 ■ 頭寸法/丸50cm
 ■ 網/太網・20mm目
 ■ 柄/180cm×2本継
 (スライド・アルミ柄)
 ■ 枠/パイプ径8mm

0 5,000円 10,000円
 ※参考価格表示(税抜き)



No.275
 ■ 頭寸法/丸50cm
 ■ 網/テグス網
 6mm目2号糸
 ■ 柄/180cm×2本継
 (スライド・アルミ柄)
 ■ 枠/パイプ径8mm

0 5,000円 10,000円
 ※参考価格表示(税抜き)



No.269
 ■ 頭寸法/丸45cm
 ■ 柄/180cm×2本継
 ■ 枠/パイプ径8mm

0 5,000円 10,000円
 ※参考価格表示(税抜き)



No.271
 ■ 頭寸法/丸40cm
 ■ 網/太網・20mm目
 ■ 柄/180cm×2本継
 (スライド・アルミ柄)
 ■ 枠/パイプ径8mm

0 5,000円 10,000円
 ※参考価格表示(税抜き)



No.270
 ■ 頭寸法/丸45cm
 ■ 網/テグス網
 6mm目2号糸
 ■ 柄/180cm×2本継
 (スライド・アルミ柄)
 ■ 枠/パイプ径8mm

0 5,000円 10,000円
 ※参考価格表示(税抜き)

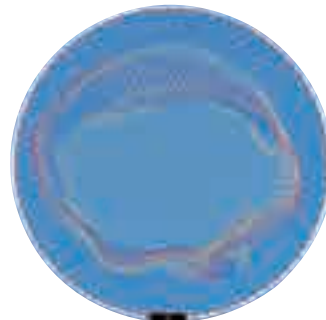

No.278
 ■ 頭寸法/丸50cm
 ■ 網/手すき磯網
 15mm目8号糸
 ■ 柄/180cm×2本継
 (スライド・アルミ柄)
 ■ 枠/パイプ径8mm

0 5,000円 10,000円
 ※参考価格表示(税抜き)

品番	品名	入数	JAN(4510534)	品番	品名	入数	JAN(4510534)
269	45cm ラバー アルミ柄 スライド180cm×2本継	5	269003	272	50cm 太網 アルミ柄 スライド180cm×2本継	5	272003
270	45cm テグス網太 アルミ柄 スライド180cm×2本継	5	270009	275	50cm テグス網 アルミ柄 スライド180cm×2本継	5	275004
271	40cm 網 アルミ柄 スライド180cm×2本継	5	271006	278	50cm 手すき磯網 アルミ柄 スライド180cm×2本継	5	278005



No.262
 ■ 頭寸法/小判60cm
 ■ 網/テグス網
 6mm目2号糸
 ■ 柄/90cm
 アルミ柄
 ■ 枠/ガラス
 0 4,000円 8,000円
 ※参考価格表示(税抜き)



No.276
 ■ 頭寸法/丸60cm
 ■ 網/テグス網
 6mm目2号糸
 ■ 柄/180cm×2本継
 (スライド・アルミ柄)
 ■ 枠/パイプ径10mm
 0 5,000円 10,000円
 ※参考価格表示(税抜き)



No.277
 ■ 頭寸法/丸60cm
 ■ 網/磯網
 15mm目16号糸
 ■ 柄/180cm×2本継
 スライド・アルミ柄
 ■ 枠/パイプ径10mm
 0 4,000円 8,000円
 ※参考価格表示(税抜き)



No.301
 ■ 頭寸法/丸45cm
 ■ 柄/木の柄 100cm
 ■ 枠/パイプ径8mm
 0 5,000円 10,000円
 ※参考価格表示(税抜き)



No.302
 ■ 頭寸法/丸40cm
 アルミ枠
 ■ 網/手すき磯網
 15mm目8号糸
 ■ 柄/木の柄 100cm
 ■ 枠/パイプ径8mm
 0 2,000円 4,000円
 ※参考価格表示(税抜き)



No.303
 ■ 頭寸法/丸50cm
 アルミ枠
 ■ 網/手すき磯網
 15mm目8号糸
 ■ 柄/木の柄100cm
 ■ 枠/パイプ径8mm
 0 2,000円 4,000円
 ※参考価格表示(税抜き)

品番	品名	サイズ	入数	JAN (4510534)
262	サデ網 60cm 6mm目	小判60cm アルミ柄 90cm	5	262004
276	テグス網 60cm 6mm目	丸60cm アルミ柄 スライド180cm×2本継	5	276001
277	磯網 60cm 15mm目	丸60cm アルミ柄 スライド180cm×2本継	5	277008
273	太網 60cm 15mm目	丸60cm アルミ柄 スライド180cm×2本継	5	273000

0 4,000円 8,000円
 ※参考価格表示(税抜き)

品番	品名	サイズ	入数	JAN (4510534)
301	45cm ラバーネット	アルミ枠 丸45cm 木の柄 100cm	5	301000
302	40cm 手すき磯網	アルミ枠 丸40cm 木の柄 100cm	5	302007
303	50cm 手すき磯網	アルミ枠 丸50cm 木の柄 100cm	5	303004

日本製って何だろう？

じつは日本製にこだわっていません。

厳密に言うと、私たち製造者としてはどこで作ってもいいのです。流通も発達し、インターネットやメールなど世界規模で情報伝達も飛躍的に向上しました。世界中どこの工場でも、我々と「同じような」商品は作れるでしょう。しかし、同等以上の商品はできない、と確信があります。それは高品質の原料を優先的に納入していただける馴染みの業者さんやこちらの急な要求に応じてくれる協力的な業者さん、確かな腕を持つ職人さんとその職人さんを支えてくれる家族。お客様からの要望や修理ご依頼への敏速な対応、新製品アイデアを実現するために試行錯誤し、よりよき製品への反映させることができる工場と住環境の近さ。つまり、これこそがお客様との距離感であるのかと。

だから日本製を貫いているのです。

例えば弊社の製品「ino」のフレームはすべて職人による手曲げです。機械化して「効率」を高めることはできますが、職人がひとつひとつ手に取り目で確認し確かめながら曲げてゆく「精度」や商品から感じる「違和感」や「気づき」。一方通行な機械による画一化された製造工程では凌駕できません。また、メールで破損箇所の画像を寄せられることもあります。これだけですべての破損状況を把握できる場合もありますが、やはり私たちが実際に破損した商品を手にして確かめ、初めてわかる状況が多々あります。何事にも簡便な現代においてこのようなやり方は効率が悪いと思うのが常識ですが、「使う人と物と造り手」の三者の関係性を突き詰めれば、これほど効率的で緊密、かつ高品質で納得できる方法は考えられません。

日本の釣り人を考えた結果の日本製。

物造りのこだわり、職人の思いを込めた手業こそ物造りの原点、それが日本製だと確信しています。



メイド・イン・ジャパン、SIYOUEI

<http://www.siyouei.co.jp>

●お取扱店

株式会社 昌栄 <http://www.siyouei.co.jp>

| 本社 | 〒581-0039 大阪府八尾市太田新町8丁目215番地
PHONE.072-949-3013 FAX.072-949-3216 E-mail info@siyouei.co.jp
| 第2工場 | 〒585-0041 大阪府南河内郡千早赤阪村水分190-1

SIYOUEI CO., LTD.

8-215, OTASINMACHI, YAO, OSAKA JAPAN
PHONE.81-72-949-3013 FAX.81-72-949-3216

※予告なく仕様が変更になる場合がありますのであらかじめご了承ください。
※弊社の類似商品でコピー商品が出回っておりますのでご注意ください。